

PRODUCTOS PARA LÍNEAS
CUPRUM
www.heu.mx

2026
EDICIÓN

Más que un Herraje
HERRAJES Y SOLUCIONES
DE **ALTO DESEMPEÑO** PARA ALUMINIO



Herrajes Europeos®

LA SOLUCIÓN DE APERTURAS
@herrajeseuropeos



Líderes en calidad

CONTENIDO

LÍNEAS CORREDIZAS

Nosotros	02	Cremonas para CPM	24
Nuestras marcas exclusivas	03	Bloqueos y Topes	24
HERRAJE PARA LÍNEAS CORREDIZAS		MANILLAS PARA MULTIPUNTO	25
CARRETILLAS PABOSE	06	Sistema de cierre con pletina S-80 AD/150	30
Escuadras de armado y alineación	12	CERRADURAS P/ CORREDIZAS	31
Cierres embutidos	13	Empaques de envidriado	33
Contras y Ganchos	14	Felpas para sellar	33
Uñeros	15	KITS para corredizas	35
Tiradores	16		
CIERRES MULTIPUNTOS	18		
Multipuntos gancho anti falsa maniobra	19		
Multipuntos de bulón / 180 grados	21		
Multipuntos de bulón anticorrosivo tricoat	22		
Multipuntos INLINE	23		
Multipuntos de gancho CPM			

LÍNEAS BATIENTES PRACTICABLES

HERRAJE PARA LÍNEAS BATIENTES			
CHAPA EUROPA	38	Cierra puertas	53
Cerraduras	39	Cierre bidireccional	54
Cerradero eléctrico	40	Cierres de presión	55
Amaestramiento de llaves	43	Escuadras de armado y alineación	56
Entradas iguales	43	BRAZOS DE PROYECCIÓN	57
Cilindros para cerradura	44	Brazos limitadores	60
Escudos para cilindro	44	Pasadores	61
MANILLAS PARA CERRADURAS	45	Empaques universales de envidriar	61
Bisagras	46	Empaques de sellado	62
Cremonas practicables / KITS	47	SOLUCIONES EN MAQUINARIA	64
Accesorios	49		
Calzos para vidrio	49		
SISTEMA OSCIOBATIENTE	50		
Oscilobatiente Alpha	50		
Compás para oscilobatiente	51		
Oscilobatiente Master	52		
Bisagra Oculta CE	53		

NOSOTROS

Somos una empresa especializada en la comercialización de herrajes, maquinaria y accesorios de la más alta calidad para la industria de la carpintería de aluminio y PVC. Gracias a nuestra estricta selección de proveedores en Europa, ofrecemos sin duda la mejor solución del mercado, contando con la más amplia variedad de productos exclusivos, teniendo como respaldo más de 15 empresas europeas de talla mundial con muchos años de experiencia.

NUESTRA MISIÓN

Nuestro compromiso es cubrir las necesidades y expectativas de nuestros clientes, mediante el suministro de novedosas soluciones que ayuden al desarrollo y mejoramiento de calidad en la ventanería de nuestro país. Así mismo, buscamos contribuir en las obras de nuestros clientes, logrando que sean obras representativas, que se adapten a las nuevas tendencias arquitectónicas.

NUESTRA VISIÓN

- Estar a la vanguardia tecnológica y en el desarrollo de nuevos productos funcionales y de alta calidad.
- Ser una empresa líder de confianza en el mercado mexicano.
- Ser una empresa financieramente sólida y competitiva.
- Convertirnos en el proveedor por excelencia de las nuevas empresas.
- Promover el trabajo en equipo y el crecimiento profesional de los colaboradores.

SERVICIOS



Comercialización de Herrajes y Accesorios : Contamos con los herrajes de mayor calidad en el mercado, fabricados y probados bajo normas Europeas, tanto para las líneas nacionales como para líneas Europeas de mayor prestación.



Comercialización de Maquinaria : Manejamos la mejor marca de maquinaria europea especialmente diseñada para el trabajo de ventanería de aluminio y PVC, desde alta producción y gran formato de perfiles hasta maquinaria básica de inicio de gran calidad y precisión.



Asesoría Técnica: Ofrecemos diferentes herramientas para nuestros clientes , desde cursos, capacitaciones y el soporte técnico necesario para que conozcan las ventajas de nuestros productos.



Soporte en Proyectos de Ingeniería: Brindamos apoyo técnico a nuestro clientes en todos sus proyectos, proponiendo opciones de herrajes existentes en el mercado, hasta en el desarrollo de nuevas soluciones, con la finalidad de buscar el óptimo funcionamiento de sus sistemas.



Asistencia Técnica en Maquinaria: Damos servicio de mantenimiento y asesoría de reparación de maquinaria de cualquiera de nuestras marcas asociadas con el absoluto respaldo para ingeniería y refacciones.



Certificaciones: Todos nuestros productos cuentan con las certificaciones y garantías de manufactura bajo normas Europeas.

MARCAS EXCLUSIVAS EUROPEAS



Desde 1965 Pabose se ha desarrollado como el fabricante más confiable y competitivo para fabricar carretillas y rodamientos para líneas corredizas de aluminio, PVC y madera. A través de los años ha perfeccionado y depurado el producto para aumentar sus prestaciones y capacidades. Cuenta con los rodamientos para soportar mayor peso en todo el mercado mundial. Actualmente Pabose se vende por todo el mundo para más de 30 Países superando su calidad y manteniéndose como la referencia en el mercado. Su portafolio cubre diferentes rangos de capacidad para líneas existentes de diferentes extrusores, así como también el desarrollo para proyectos personalizados que así lo requieran.



Alupha, nos brinda un amplio portafolio de herrajes y accesorios especializados en cámara europea, cierres para corredizas, bisagras, etc. buscando mantener una ventaja competitiva en el mediano y largo plazo, aseguramos una capacidad y determinación para innovar, obteniendo mejoras continuas de nuestros productos para poder ofrecer a nuestros clientes productos consistentes y sostenibles, mientras mantenemos los más altos niveles de calidad y servicio. Ubicado en el municipio de Sintra, a 38 km de Lisboa, cuenta con modernas instalaciones con aproximadamente 30,000 m² de los cuales 7,000 m² son cubiertos y pronto serán 12,000 metros².



La maquinaria Mecal se distingue por ser desarrollada especialmente para las empresas que fabrican ventanas. A través de los años se han incorporado las necesidades que se requieren en este ramo de producción. Las actividades y la cadena de producción Mecal permiten ofrecer una gama de productos estructurada y un amplio abanico de modelos. Todos destacan por su alto nivel de tecnología e innovación, a la vez que, por su facilidad y comodidad de uso, que hace que sean sencillos y funcionales. Mecal cuenta con varias divisiones: aluminio, PVC y acero. Los productos se diseñan, desarrollan, crean y entregan 'llave en mano', listos para ponerlos en funcionamiento, ya se trate de productos de serie o de productos personalizados.



Incorporamos la maquinaria italiana Graf Synergy, que combina software inteligente y componentes avanzados para PVC. Su exclusiva tecnología V-Perfect permite soldaduras invisibles y esquinas perfectas, elevando la calidad y el acabado de las ventanas. Esta marca obtuvo la calificación Silver Ecovadis, una de las certificaciones internacionales más prestigiosas en el ámbito de la sostenibilidad medioambiental, social y de gobernanza (ESG).



El especialista a nivel mundial en cerraduras desde líneas básicas hasta puertas de alta seguridad para uso residencial y comercial. En 1935, echan raíces en el Alto Deba, una comarca de referencia con más de un siglo de tradición a sus espaldas. Los más de 70 años en el mundo de la cerrajería, nos proporcionan un gran conocimiento y especialización en el sector. Tenemos vocación y basamos nuestra propuesta de valor en soluciones que cubren las necesidades de los clientes con innovación tecnológica y no tecnológica. Esto nos posiciona un paso por delante del mercado ofreciendo soluciones innovadoras y exclusivas con un componente tecnológico importante.

securistyle[®]

Securistyle es un proveedor líder en el mercado de soluciones de herrajes para cerramientos de todo tipo, una marca conocida y respetada en todo el mundo. Se especializa en ventilación natural para grandes aberturas de ventanas comerciales, proporciona a los arquitectos y especificadores soluciones de hardware innovadoras y confiables que pueden diseñarse, probarse y validarse para los requisitos específicos del proyecto.

ISO14001: 2015. Para facilitar al máximo el proceso de selección de productos, apoyamos nuestras soluciones con pruebas y datos de productos, declaraciones medio ambientales y especificaciones de diseño. El grupo Assa Abloy opera en más de 70 países y emplea aproximadamente a 47.000 personas.

LORFID-BAM ALUMINIUM ACCESORIES

Empresa fundada en 1999, desde sus comienzos está dedicada a la fabricación y comercialización de accesorios para la carpintería metálica. Actualmente disponemos de unas instalaciones de 6000 metros cuadrados, ubicadas en el polígono de Villadangos del Páramo, en León, España. Contamos con un equipo humano con experiencia, juventud y un gran espíritu de sacrificio y mejora día a día para satisfacer nuestros dos principales objetivos: calidad y servicio. La estrategia de la empresa se enfoca en alcanzar una fabricación creciente y competitiva respetando la calidad de nuestros productos apostando por el factor precio en un mercado altamente competitivo.

ISOGOM Juntas y perfiles

En Isogom Sistemas, S.L. nos dedicamos desde 1992, a la transformación de Polímeros termoplásticos mediante proceso de extrusión en continuo de perfiles rígidos y juntas flexibles de diversas durezas, así como extrusión en los diferentes tipos de caucho vulcanizado. Disponemos de diversas líneas de mono extrusión y coextrusión de productos plásticos y líneas específicas para la extrusión y vulcanización de EPDM y silicona. Otra opción de suministro son las juntas de caucho en doble dureza de compacto y espumado. Nuestra amplia gama de productos se utiliza en sectores tan diversos como construcción, carpintería, fachadas ligeras, mamparas de baño, mobiliario y equipos urbanos.

MONTICELLI

Monticelli es la única empresa especializada exclusivamente en escuadras de unión para ventanas y cerramientos de Aluminio y PVC, desde su diseño y desarrollo hasta la fabricación del producto terminado, se lleva a cabo íntegramente en plantas italianas con la dedicación de todos nuestros recursos. La atención al detalle se traduce en juntas de esquina de máxima calidad. Nuestro sistema de aseguramiento de la calidad se compone de nuestros recursos y actividades que llevamos a cabo para lograr nuestro objetivo, que es la plena satisfacción del cliente.

MASTER ACCESSORIES FOR WINDOWS AND DOORS

Desde 1986, el Grupo Master proyecta y realiza accesorios y componentes de alta tecnología para cerramientos en aluminio, invirtiendo en la calidad de los materiales, investigación avanzada y tecnología punta, con una fuerte integración vertical de la producción. La producción se basa en 7 líneas de producto genéricas: escuadras, herrajes para ventanas, herrajes para puertas, manillar, automatización, fachada acristalada y sistemas de corredera. Integrado en el Grupo Master, MasterLAB es el centro de desarrollo e investigación, con laboratorio de pruebas propio. Su misión está basada en la innovación continuada, soporte técnico a nuestros clientes, experimentación, definición de nuevas tendencias constructivas como la fabricación aditiva que hacen de MasterLAB el corazón tecnológico del Grupo Master.



Uno de los especialistas más grandes a nivel mundial en productos para el mercado de la ventanería de PVC, un ramo que crece cada vez más en nuestro país por sus comprobadas ventajas en la funcionalidad y estandarización para su fabricación en proyectos de cualquier tamaño. Fabrican y producen sus productos de acuerdo con los más altos estándares de calidad. Nos consideramos un socio creativo y altamente responsable, con un gran interés en el éxito de nuestras empresas.

CARRETILLAS

EFICIENCIA Y DURABILIDAD

EL RODAMIENTO ESPAÑOL



Manufacturas Pabose diseña y fabrica carretillas a partir de los requerimientos técnicos específicos de cada línea corrediza de aluminio. Se define con precisión la geometría, los materiales y el sistema de rodamiento para asegurar un desplazamiento **suave, preciso y una vida útil prolongada**. Cada modelo se somete a rigurosas **pruebas de hasta 25,000 ciclos y altas cargas de trabajo**, lo que nos permite garantizar y asegurar el rendimiento y la capacidad necesitada.

Características de nuestras Carretillas Pabose



Anticorrosivas
Ejes, tornillería y rodamientos en acero inoxidable anticorrosivo para costa.



Alta capacidad de carga
Cuerpos reforzados para soportar altas cargas de trabajo en cada situación.



Suavidad y precisión
Rodamientos a base de bolas y agujas según los requerimientos de funcionamiento.



Ajuste de altura
Opción de ajuste de altura para corrección de posición.



Normas europeas
Pruebas de laboratorio para resistencia de materiales y funcionamiento.



Ajuste perfecto
Sistema basculante que alinea todas las ruedas trabajando equilibradamente sobre el riel.

Consulta los certificados de fabricación con tu asesor comercial. Recuerda que sólo Pabose, supera a Pabose.



CERTIFICATE

Núm. EC-8448/16

LGAI Technological Center, S.A. (Applus+) certifies that the Quality Management System of the organization:

MANUFACTURAS PABOSE, S.A.

MANUF.PABOSE, S.A.
CL MOLI, 8 A
08291, RIPOLLET (Barcelona)



For the following activities of:

Desing and manufacture of ball and needle bearin sets form aluminium carpentry, PCV, Crystal and Wood.

is in accordance with the requirements of the standard ISO 9001:2015



PANORAMA S 1-1/2" y 2"

100V/01L

Carretilla fija.



KG Cap. de carga 15 Kg. x Pza.
Para Vitrina.

101 E 1 1/2 MI

Carretilla fija. Fijación sin tornillo.



KG Cap. de carga 15 Kg. x Pza.
Panorama: S-1-1/2" y 2".

101/1 1/2-MI

Carretilla fija.



KG Cap. de carga 15 Kg. x Pza.
Panorama: S-1-1/2" y 2".

T 101/1 1/2-MI

Carretilla fija de dos ruedas.



KG Cap. de carga 30 Kg. x Pza.
Panorama: S-1-1/2" y 2".

102/2-MI

Carretilla fija.



KG Cap. de carga 20 Kg. x Pza.
Panorama: 2".

CANCEL DE BAÑO

105/B/M 24

Carretilla Colgante para baño.



KG Cap. de Carga 15 Kg. x Pza.
Panorama: S-Cancel de Baño

105/BM 24 INOX

Carretilla colgante para cancel de baño. Rueda bolas inoxidable.

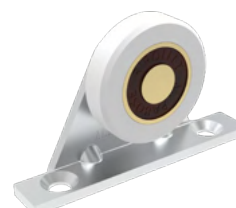

KG Cap. de Carga 12 Kg. x Pza.
Panorama: S-Cancel de Baño

CARRETILLAS

Rodamiento Certificado

PANORAMA S-3", EUROVENT S-70 / S-100 / S-100 AR.

LÍNEAS DE CUPRUM CORREDIZAS

103/3-MI

Carretilla fija.
Sistema de bolas.

25 Kg. x Pza.
Panorama: S-3"
Eurovent: S-70 / S-100 / 100 AR.



103/3 AM.I

Carretilla fija.
Sistema de agujas / Anticorrosiva.

70 Kg. x Pza.
Panorama: S-3"
Eurovent: S-70 / S-100 / 100 AR.



T-103/3-MI

Tandem basculante.
Sistema de bolas.

50 Kg. x Pza.
Panorama: S-3"
Eurovent: S-70 / S-100 / 100 AR.

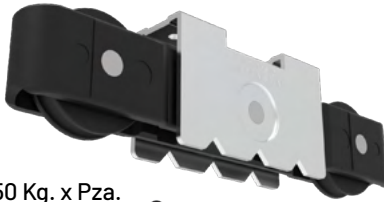

T-103/3 AL-MI

Tandem basculante.
Sistema de agujas.
Anticorrosiva.

140 Kg. x Pza.
Panorama: S-3"
Eurovent: S-70 / S-100 / 100 AR.

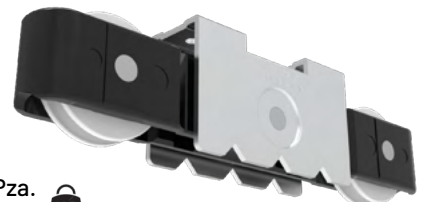

GT-25/38P

Altura ajustable.
Sistema de bolas.
Tirante desmontable.

25 Kg. x Pza.
Panorama: S-3"
Eurovent: S-70 / S-100 / 100 AR.



G-103-E 3 ALM

Altura ajustable.
Sistema de agujas.
Tirante desmontable.
Anticorrosiva.

70 Kg. x Pza.
Panorama: S-3"
Eurovent: S-70 / S-100 / 100 AR.



GT-103/3 MI

Tandem basculante.
Altura ajustable.
Sistema de bolas.
Cuerpo de zamak.
Tirante desmontable.

50 Kg. x Pza.
Panorama: S-3"
Eurovent: S-70 / S-100 / 100 AR.

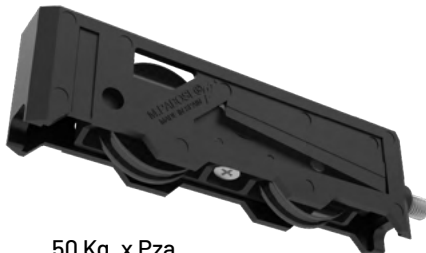

GT-103/3 ALMI

Tandem basculante.
Altura ajustable.
Sistema de agujas.
Anticorrosiva.
Tirante desmontable.

140 Kg. x Pza.
Panorama: S-3"
Eurovent: S-70 / S-100 / 100 AR.

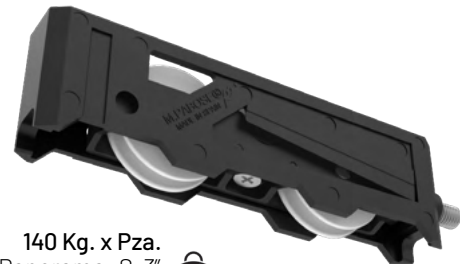

GT-103/3P

Sistema basculante / Altura ajustable
Sistema de bolas.
Cuerpo de poliamida.
Tirante desmontable.

50 Kg. x Pza.
Panorama: S-3"
Eurovent: S-70 / S-100 / 100 AR.



EUROVENT PREMIUM S-100 AR PANORÁMICA

GT-1004/4-S05-HKTA

Tandem basculante / Altura ajustable.
Sistema de agujas / Cuerpo acero inoxidable / Anticorrosiva.
Tirante desmontable.

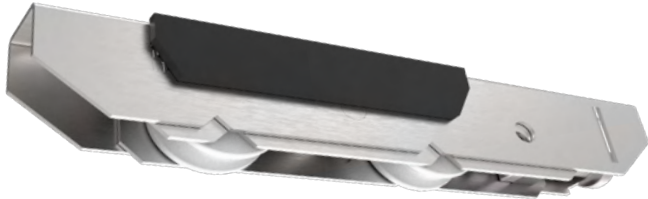

KG 70 Kg. x Pza.
Eurovent Premium: S-100 AR PANORÁMICA
Perfil 71252

GTT-15001-HK-A

Tandem basculante / Altura ajustable.
Sistema de agujas / Cuerpo acero inoxidable / Anticorrosiva.
Tirante desmontable.



KG 140 Kg. x Pza.
Eurovent Premium: S-100 AR PANORÁMICA
Perfil 71252

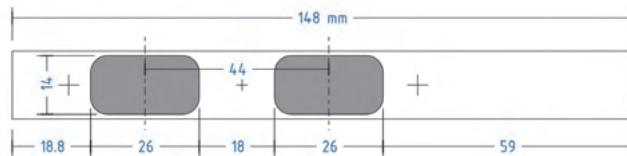

Se requiere
cajeado
especial

EUROVENT S-50AD

T-15029-N

Carretilla fija. Sistema de bolas.



KG 20 Kg. x Pza.
Eurovent: S-50AD.

GT-15/29P

Altura ajustable. Sistema de bolas.
Cuerpo de poliamida.



KG 20 Kg. x Pza.
Eurovent: S-50AD.

GT-15/29-A

Altura ajustable
Sistema de agujas / Anticorrosiva.



KG 35 Kg. x Pza.
Eurovent: S-50AD.

EUROVENT S-50

T-24/19 TP

Carretilla fija.
Sistema de bolas.



KG 15 Kg. x Pza.
Eurovent: S-50.

T-24/19-TPA

Carretilla fija.
Sistema de agujas / Anticorrosiva.



KG 40 Kg. x Pza.
Eurovent: S-50

GT-24/19

Altura ajustable
Sistema de bolas.



KG 15 Kg. x Pza.
Eurovent: S-50.

GT-24/19-A

Altura ajustable.
Sistema de agujas / Anticorrosiva.



KG 50 Kg. x Pza.
Eurovent: S-50.

EUROVENT S-60

GT-20/26PL

Altura ajustable.
Sistema de bolas.

 20 Kg. x Pza.
Eurovent: S-60.



GT-20/26-A

Altura ajustable.
Sistema de agujas.
Anticorrosiva.

50 Kg. x Pza. 
Eurovent: S-60.



EUROVENT PREMIUM S-80 AD



NUEVO AJUSTE PERFECTO AL PERFIL. SIN JUEGO. SIN MOVIMIENTO.

GT-25/22-03P

Cuerpo de Poliamida.
Altura ajustable.
Sistema de bolas.
Tirante desmontable.

 20 Kg. x Pza.
Premium: S-80 AD



GT-25/22.03-A

Altura ajustable.
Sistema de agujas.
Tirante desmontable.
Anticorrosiva.

 50 Kg. x Pza.
Premium : S-80 AD

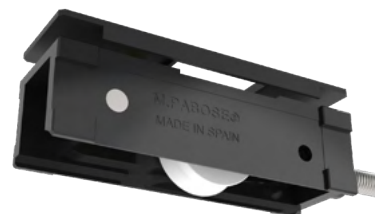

GTT-26/9C-A

Tandem basculante.
Altura ajustable.
Sistema de agujas.
Tirante desmontable.
Anticorrosiva.

 100 Kg. x Pza.
Premium : S-80 AD

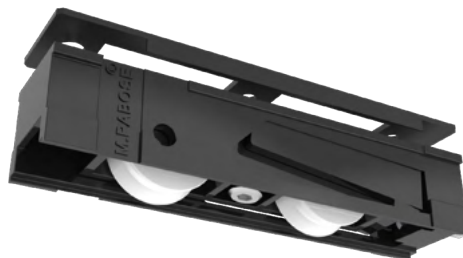

EUROVENT PREMIUM S-150

T-26/9-EX

Carretilla fija para mosquitero.
Sistema de bolas



 35 Kg. x Pza.
Premium: S-150.

GT-45/40.03-A

Altura ajustable.
Sistema de agujas.
Anticorrosiva.
Tirante desmontable.



 100 Kg. x Pza.
Premium: S-150.

GTT-45/30.03-A

Tandem basculante / Altura ajustable
Sistema de agujas.
Anticorrosiva.
Tirante desmontable.



 200 Kg. x Pza.
Premium: S-150.

MOSQUITEROS

105/P-M.I

Carretilla fija para mosquitero.



KG 10 Kg. x Pza.
Panorama: S-2" / S-3".

105/B M 16

Carretilla colgante para mosquitero.

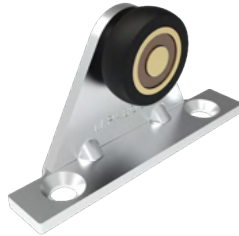

KG 10 Kg. x Pza.
Panorama: S-2" / S-3".

105/BM 20

Carretilla colgante para mosquitero.

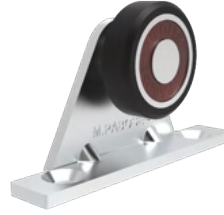

KG 15 Kg. x Pza.
Eurovent: S-70.

105/BM 20 INOX

Carretilla colgante para mosquitero. Balero inoxidable.

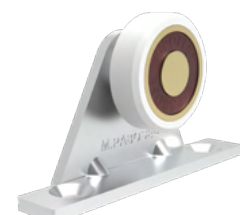

KG 12 Kg. x Pza.
Eurovent: S-70.

PUERTAS COLGANTES

TPC 4/4 MI

Carretilla de cuatro ruedas. Cuerpo fundición de aluminio. Rueda metálica.

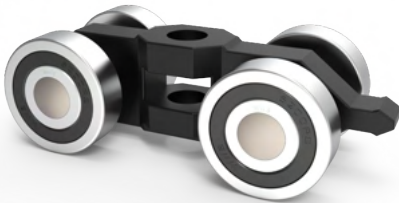

KG 120 Kg. x Pza.
Perfil 12115.

TPC 4/4 PL

Carretilla de cuatro ruedas. Cuerpo fundición de aluminio. Rueda exterior de poliamida.



KG 100 Kg. x Pza.
Perfil 12115.

TPC 4/4-X

Carretilla de cuatro ruedas. Cuerpo fundición de aluminio. Balero en acero inoxidable.

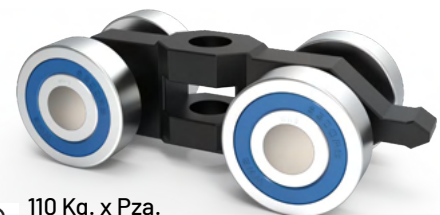

KG 110 Kg. x Pza.
Perfil 12115.

TPC 003 V

Carretilla de cuatro ruedas. Cuerpo fundición de aluminio. Rueda exterior de poliamida.



KG 80 Kg. x Pza.
Perfil especial

TPC 003 M.I

Carretilla de cuatro ruedas. Cuerpo fundición de aluminio. Balero de acero.



KG 80 Kg. x Pza.
Perfil especial

TPC 4/4 MI SJP

Soporte de lámina de acero inoxidable para carretilla de puertas colgantes TPC. Perfil 12115.



FRN-16024

Tope con freno ajustable para carretillas de puertas colgantes TPC. Perfil 12115.

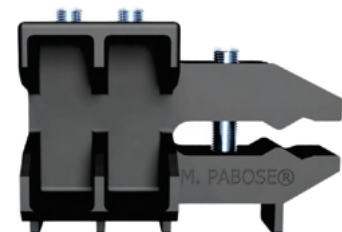

NOTA: Pregunta por nuestras carretillas para puertas colgantes para perfiles especiales.

01

EXPERIENCIA



02

PRESTIGIO

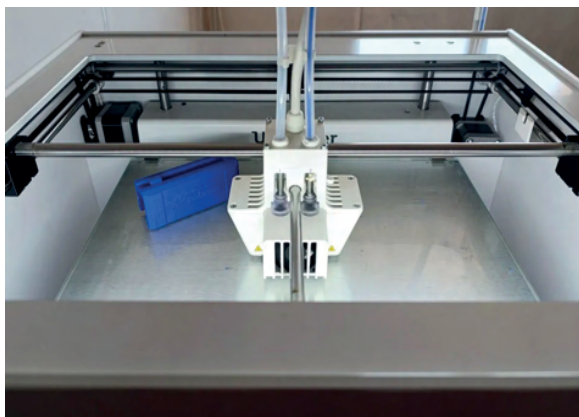

03

INGENIERÍA

Tecnología avanzada y técnicas innovadoras.



Conjuntos de rodamientos de bolas, agujas e inoxidables.

Desplazamiento fácil y silencioso.

Alto rendimiento, sin mantenimiento y opción de protección anticorrosiva con gran variedad de medidas y capacidades con el fin de ofrecer las más altas prestaciones.

Sólo Pabose, Supera a Pabose.

EUROVENT S-60

ESC 1129 MONT

Escuadra de botón para el marco.

Eurovent: S-60.



ESC 499 MONT

Escuadra de botón para la hoja.

Eurovent: S-60.



MP/9

Escuadra de alineación.
Eurovent: S-60.



EUROVENT PREMIUM S-80 AD

ESC 1130 MONT

Escuadra de botón para el marco.

Eurovent Premium: S-80 AD



ESC 1136 MONT

Escuadra de botón para la hoja.

Eurovent Premium: S-80 AD



MP/9

Escuadra de alineación.
Eurovent Premium: S-80 AD



SMART FRAME S-80

ESC 1125 MONT

Escuadra de botón para marco.

Smart Frame: S-80.



ESC 0380 MONT 10

Escuadra de botón para la hoja.

Smart Frame: S-80.



MP/9

Escuadra de alineación.
Smart Frame: S-80.



S-100 AR (CORTE 45°)

ESC 1125 MONT

Escuadra de botón para marco.

Eurovent: S-100 AR.



ESC 1130 MONT

Escuadra de botón para hoja.

Eurovent: S-100 AR.



MP/9

Escuadra de alineación.
Eurovent: S-100 AR.



EUROVENT PREMIUM S-150

ESC 1130 MONT

Escuadra de botón para el marco y hoja.

Eurovent Premium: S-150.



MP/9

Escuadra de alineación.
Eurovent Premium: S-150.



SMART FRAME S-150

ESC 1130 MONT

Escuadra de botón para el marco.

Smart Frame: S-150.



ESC 0380 MONT 10

Escuadra de botón para la hoja.

Smart Frame: S-150.



MP/9

Escuadra de alineación.
Smart Frame: S-150.



F-301 S AL

Cierre embutido manual - automático.
Fijación a presión.

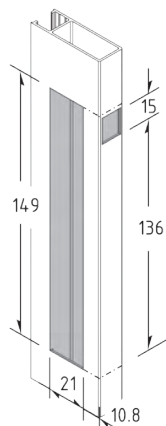

176 mm



Panorama: 2" / 3"
Eurovent: S - 50



Global

F-301 T AL

Cierre embutido manual - automático.
Fijación con tornillos.

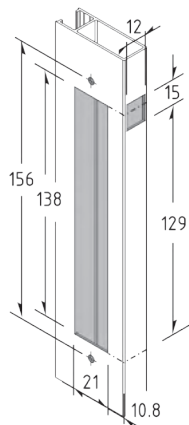

176 mm



Panorama: 2" / 3"
Eurovent: S - 50



Global

F-304 A S

Cierre embutido manual - automático.
Fijación a presión.

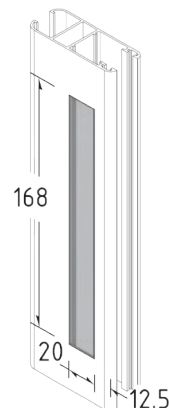

195 mm



Panorama: 3".
Eurovent: S-50 / S-60
S-70 / S-100.
Premium: S-80 AD / S-150.



Global

F-304 A T

Cierre embutido manual - automático.
Fijación con presillas y tornillos

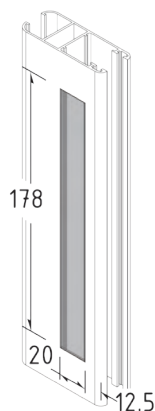

195 mm



Panorama: 3".
Eurovent: S-50 / S-60,
S-70 / S-100.
Premium: S-80 AD / S-150.



Global

F-305 EB

Cierre embutido con llave interior
de bloqueo. Fijación con presillas
y tornillos.

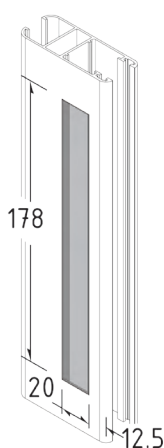

195 mm



Panorama: 3".
Eurovent: S-70 / S-100.
Premium: S-80 AD / S-150.



Global

F-306 E

Cierre embutido de aluminio sin tornillos
con gancho reversible.

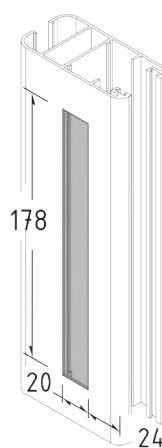

195 mm



Panorama: 3".
Eurovent: S-70, S-100.
Premium: S-80 AD / S-150.



Global

F-90-EC NM LM

Cierre embutido con uñero con llave para exterior. Fijación tornillos. **Con leva corta.**

Panorama: 3".
Eurovent: S-70.
Premium: S-80 AD

NM Global

F-90-EC

Cierre embutido con uñero con llave para exterior. Fijación tornillos. **Con leva alta.**

Eurovent: S-100.
Premium: S-150 AD

LB NM PM H CH

LEVA 254E

Accesorio de leva corta: (F-90-EC) 9,5 mm.
Panorama: 3".
Eurovent: S-70.
Premium: S-80 AD.

LEVA 254L

Accesorio de leva alta (F-90-EC) 20,5 mm.
Eurovent: S-100.
Premium: S-150.

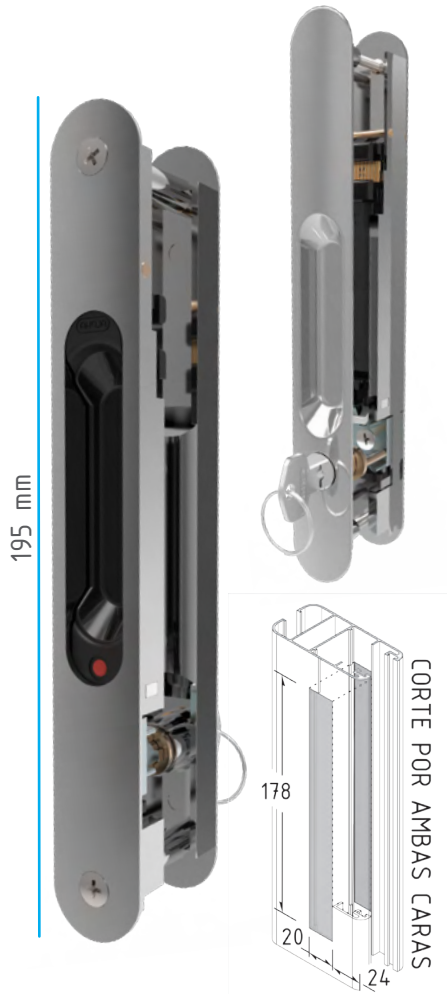

F-2087I

Cierre embutido minimalista. Manual-automático. Fijación a presión.

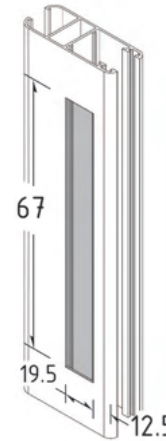

195 mm



Panorama: 3".
Eurovent: S-50, S-60, S-70 Y S-100.
Premium: S-80 Y S-150.

LB NM PM

GLOBAL PLUS

CONTRAS Y GANCHOS

Contras y Ganchos para instalar con los cierres embutidos. Elige el correcto en conjunto con el cierre embutido **de acuerdo a la serie** en la que se realizará la instalación.

GC-02 A
Panorama 2".



GC-02 S A
Panorama 2".
(Cierre F-301)

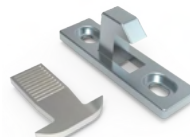

GC-03 MINI
Panorama 3".
(Cierre F-301)



GC-03 A
Panorama 3".



GC-60 A
Eurovent S-60.



GC-60 A SOB
Eurovent S-60.



GC-50 NVA
Eurovent S-50 AD

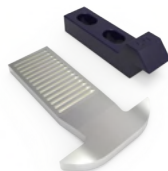

GC-70 A
Eurovent S-70.



GC-80 EMB A
Eurovent Premium S-80 AD

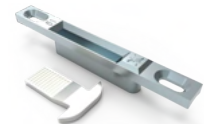

GC-80 SOB A
Eurovent Premium S-80 AD

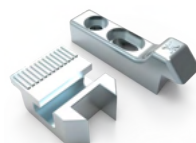

GC-100 A
Eurovent S-100.



GC-150 A
Eurovent Premium S-150
S-100 AR a 90° y 45° perimetral.

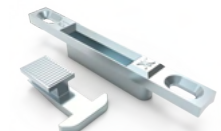

NOTA: Toda la tornillería es en acero inoxidable.

UÑEROS

UEM

Uñero empotrado sencillo de instalación con tornillo.

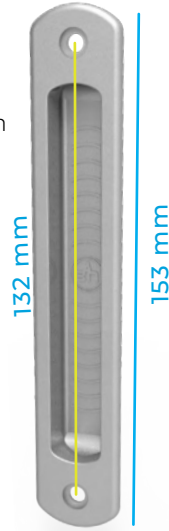

UEM2

Uñero doble empotrado para mosquitero y cancel de baño.

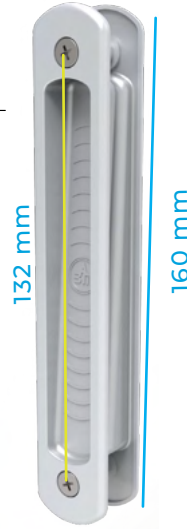

USP

Uñero sobrepuesto para mejorar el agarre en cualquier perfil.

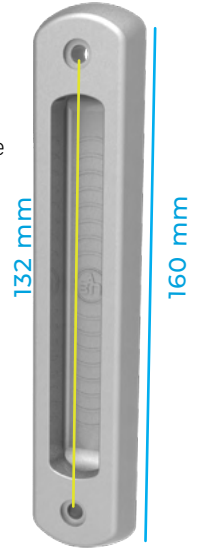

MS-A6398.10

Uñero universal de diseño robusto.

Fijación a presión.



F-243

Uñero metálico para el cierre embutido F-304 AT.

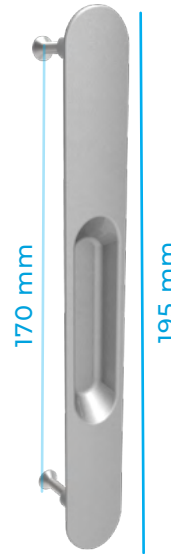

F-263I

Uñero corto de instalación a presión.



F-243I

Uñero metálico. Instalación a presión.



UÑ F305 T

Uñero metálico sin tornillos.

Mosquiteros
Líneas perimetrales.



F-2043I

Uñero minimalista moderno.

Diseño de aristas marcadas.





F-241

Tirador para el cierre embutido F-304 AT.

Amplio y fuerte agarre de rápida instalación.

- LB NM
- PM H
- CH

Global

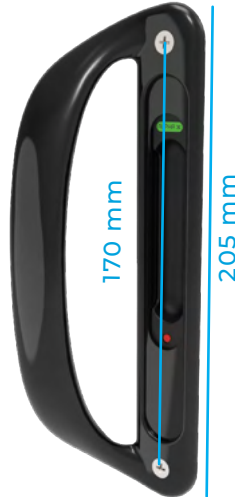

**F-240 KD
F-240 KE**

Tirador universal con resaque para cilindros de llave.

Versión izquierda
• P198KD20
Versión Derecha
• P197K30/6.

- LB NM PM
- Global

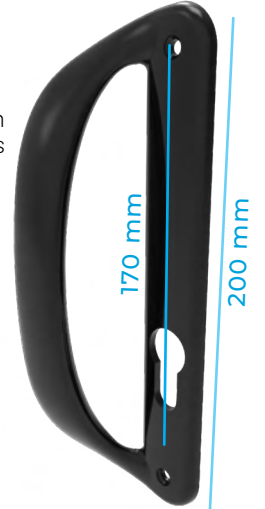

F-240

Tirador curvo sobrepuesto de rápida instalación con amplio agarre.

- LB NM
- H PM

Global



F-700

Tirador de inyección de aluminio, diseño minimalista de amplio rango de agarre.

Nota: Fijación con tuerca remachable.

- LB NM PM
- GRIZON



F-797

Tirador Orizon agarre solido. Diseño minimalista.

- LB NM
- GRIZON



F-3450

Tirador exterior de aluminio que permite la apertura de ventanas correderas. Instalación frontal sobrepuesto.

Nota: Fijación con pijas.

- LB NM
- TITÁN**



479155

Tirador acoplable a la manilla tirador: 479152.



F-213

Tirador largo y delgado de amplio agarre, ideal para el cierre embutido F-304 AS.

- LB NM



F-210

Tirador curvo de rápida instalación ideal para el cierre embutido F-301 T AL.

- LB NM
- PM H



MULTIPUNTOS

SEGURIDAD Y HERMETICIDAD

LÍNEAS DE CUPRUM CORREDIZAS



www.heu.mx

MULTIPUNTO DE GANCHO ANTIFALSA MANIOBRA

MULTIPUNTO ANTI FALSA MANIOBRA: Sistema multipunto de gancho ajustable y varilla de acero inoxidable, mecanismos en zamak y aluminio. La función es que impide la ruptura del gancho en caso de un cierre accidental.

MULT.MAC2

Largo: 200 mm / 2 puntos de cierre
Eurovent: S-80 AD / S-100 AR / S-150

MULT.MAC6

Largo: 600 mm / 2 puntos de cierre
Eurovent: S-80 AD / S-100 AR / S-150

MULT.MAC6 LL

Largo: 600 mm / 2 puntos de cierre
Eurovent: S-100 AR / S-150

MULT.MAC10

Largo: 1000 mm / 2 puntos de cierre
Eurovent: S-80 AD / S-100 AR / S-150

MULT.MAC16

Largo: 1600 mm / 3 puntos de cierre
Eurovent: S-80 AD / S-100 AR / S-150

MULT.MAC18

Largo: 1800 mm / 4 puntos de cierre
Eurovent: S-80 AD / S-100 AR / S-150

MULT.MAC18 LL

Largo: 1800 mm / 4 puntos de cierre
Eurovent: S-100 AR / S-150

CILINDROS PARA MULTIPUNTO CON LLAVE

CILINDRO	DESCRIPCIÓN
CIL N3030	CIL. NORMAL 62MM NIQ LEVA ALTA
CIL P3030	C/PALOMETA 62MM NIQ LEVA ALTA
CIL M30	MEDIO CILINDRO NIQ LEVA ALTA
CIL P30	MEDIO CILINDRO PALOMETA LEVA ALTA

MEDIDA MULTIPUNTO	S-150	S-80	S-100 AR 90°	S-100 AR 45°
MULT.MAC2	KIT- MULT.MAC 2/B	KIT- MULT.MAC 2/A	KIT- MULT.MAC 2/C	KIT- MULT.MAC 2/D
MULT.MAC6	KIT- MULT.MAC 6/B	KIT- MULT.MAC 6/A	KIT- MULT.MAC 6/C	KIT- MULT.MAC 6/D
MULT.MAC6 LL	KIT- MULT.MAC 6LL/B	NO APLICA	KIT- MULT.MAC 6LL/C	KIT- MULT.MAC 6LL/D
MULT.MAC10	KIT- MULT.MAC10/B	KIT- MULT.MAC10/A	KIT- MULT.MAC10/C	KIT- MULT.MAC10/D
MULT.MAC16	KIT- MULT.MAC16/B	KIT- MULT.MAC16/A	KIT- MULT.MAC16/C	KIT- MULT.MAC16/D
MULT.MAC18	KIT- MULT.MAC18/B	KIT- MULT.MAC18/A	KIT- MULT.MAC18/C	KIT- MULT.MAC18/D
MULT.MAC18 LL	KIT- MULT.MAC18LL/B	NO APLICA		



* Nota: Piezas no disponibles para venta individual.

M-PUNTO P

Monopunto de bulón fabricado en acero galvanizado con candado anti elevación. Aguja 7.5 mm.
Eurovent premium: S-80 AD / S-150



KITS DE INSTALACIÓN M-PUNTO P

KIT M-PUNTO P
Kit para la serie 80



KIT M-PUNTO P 150
Kit para la serie 150



EUROVENT PREMIUM S-80 AD / S-150

MULTIPUNTO BULÓN 180°
MICROVENTILACIÓN OPCIONAL

Cierre multipunto en acero cincado con **aguja de 15 milímetros** para corderas. Recorrido de manilla de 180°.

- Sistema anti-elevación que evita el desmontaje de la hoja cuando se halla en posición de cerrado.
- Tope de amortiguación que evita el golpeo directo de la hoja contra el marco.

Cerradero de microventilación: La apertura de la hoja en posición de aireación es de 4 mm con regulación a 6mm.

KITS DE INSTALACIÓN MULT. BULÓN 180

MULTIPUNTO	SERIE 80 AD/ 150
MULT.15 1M	KIT MULT.15 1M
MULT.15 1.60 M	KIT MULT.15 1.60 M
MULT.15 C/LL 1.60	KIT MULT.15 C/LL160

CILINDROS PARA MULTIPUNTO CON LLAVE

CILINDRO	DESCRIPCIÓN
CIL N3030	CIL. NORMAL 62MM NIQ LEVA ALTA
CIL P3030	C/PALOMETTA 62MM NIQ LEVA ALTA
CIL M30	MEDIO CILINDRO NIQ LEVA ALTA
CIL P30	MEDIO CILINDRO PALOMETTA LEVA ALTA

MULT.15 40 CM (Giro de la manilla 90°)
*Nota: No aplica microventilación

Largo: 400 mm / 2 puntos de cierre / Aguja 15
Eurovent Premium: S-80 AD / S-150

MULT.15 1M (Giro de la manilla 180°)

Largo: 1000 mm / 2 puntos de cierre / Aguja 15
Eurovent Premium: S-80 AD / S-150

MULT.15 1.60 M (Giro de la manilla 180°)

Largo: 1600 mm / 4 puntos de cierre / Aguja 15
Eurovent Premium: S-80 AD / S-150

MULT.15 C/LL 1.60 (Giro de la manilla 180°)

Largo: 1600 mm con llave / 4 puntos de cierre / Aguja 15
Eurovent Premium: S-80 AD / S-150

MULT.15 C/LL 180 INOX (Giro de la manilla 180°)
ACERO INOXIDABLE

Largo: 1800 mm con llave / 4 puntos de cierre / Aguja 15
Eurovent Premium: S-80 AD / S-150

NOVEDADES
2026



M-520052

Cerradero de microventilación. Para manillas 180° Opcional.



EUROVENT PREMIUM S-80 AD / S-150

Sistema multipunto de bulón y contras en zamak, varilla y mecanismo en acero tratado.



MULT.M7.5 30 Largo: 300 mm / 1 punto de cierre
Eurovent: S-80 AD

MULT.M7.5 60 Largo: 600 mm / 2 puntos de cierre
Eurovent: S-80 AD

MULT.M.15 060 Largo: 600 mm / 2 puntos de cierre / Aguja 15
Eurovent: S-80 AD / S-150

MULT.M.15 100 Largo: 1000 mm / 2 puntos de cierre / Aguja 15
Eurovent: S-80 AD / S-150

MULT.M.15 160 Largo: 1600 mm / 3 puntos de cierre / Aguja 15
Eurovent: S-80 AD / S-150

MULT.M.15 160 LL Largo: 1600 mm / 3 puntos de cierre / Aguja 15
Eurovent Premium: S-150

MULT.M.15 214 Largo: 2140 mm / 4 puntos de cierre / Aguja 15
Eurovent Premium: S-80 AD / S-150

TIPO DE AGUJA

Es la distancia entre el eje donde gira la manilla y la varilla donde se encuentran los bulones de cierre.

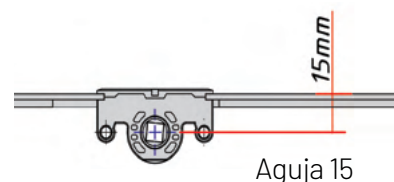
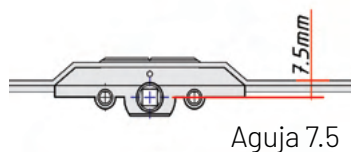

MEDIDA MULTIPUNTO	S-150	S-80
MULT.M.7.5 30	KIT- M 7.5 30/150	KIT- M7.5 30
MULT.M.7.5 60	KIT- M 7.5 60/150	KIT- M7.5 60
MULT.M.7.5 100	KIT- M 7.5 100/150	KIT- M7.5 100
MULT.M.7.5 160	KIT- M 7.5 160/150	KIT- M7.5 160
MULT.M.15 060	KIT- M.15 60/150	KIT- M.15 060
MULT.M.15 100	KIT- M .15 100/150	KIT-M.15 100
MULT.M.15 160	KIT- M.15 160/150	KIT- M.15 160
MULT.M.15 160 LL	KIT- M.15 160 LL/150	NO APLICA
MULT.M.15 214	KIT- M.15 214/150	KIT- M.15 214

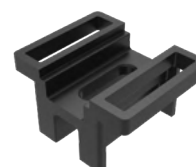

Calzo para S-150

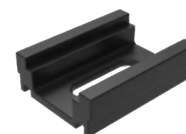

Calzo para S-80



Contra 367440



Calzo Contra para 367440

* Nota: Piezas no disponibles para venta individual.

Tricoat-Evo

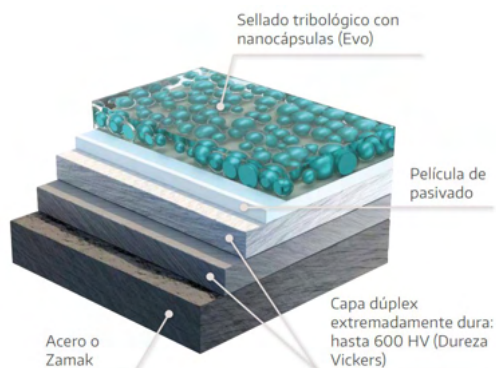

El recubrimiento Tricoat se compone de 4 capas que ofrecen una protección extrema y una durabilidad superior. La capa dúplex inferior proporciona gran dureza y resistencia a la abrasión, asegurando una larga vida útil.

El sistema multicapa impide el avance del óxido. Ideal para entornos agresivos como zonas costeras o industriales.

El Mecanismo en acabado TRICOAT contiene un sellado tribológico con nanocápsulas, que actúan como un sistema de autorreparación. **Contras y varilla en acero inoxidable**

MULT.M7.5 60 TR

600 mm / 2 puntos de cierre / Aguja 7.5



MULT.M.15 060 TR

1600 mm / 2 puntos de cierre / Aguja 15



MULT.M.15 100 TR

1000 mm / 2 puntos de cierre / Aguja 15



MULT.M.15 160 TR

1600 mm / 3 puntos de cierre / Aguja 15



KITS DE INSTALACIÓN PARA MULTIPUNTO BULÓN TRICOAT

CLAVE MULTIPUNTO	SERIE 80 AD	SERIE 150
MULT.M.7.5 100 TR	KIT- M6.5 60 TR	KIT- M6.5 60TR/150
MULT.M.15 60 TR	KIT-M.15 060 TR	KIT-M.15 060TR/150
MULT.M.15 100 TR	KIT-M.15 100 TR	KIT-M.15 100TR/150
MULT.M.15 160 TR	KIT- M.15 160 TR	KIT- M.15 160TR/150

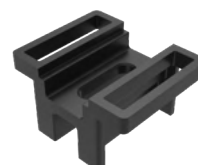

Calzo S-150

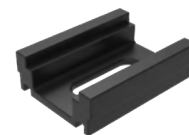

Calzo S-80 AD



Contra



Calzo Contra

* Nota: Piezas no disponibles para venta individual.

M-PUNTO

Cierre sencillo de Monopunto de gancho de perico con tornillos de fijación y contra. Fabricado en zamak galvanizado.
Eurovent: S-70 / S-100.



KITS DE INSTALACIÓN PARA EL M-PUNTO

CLAVE MONOPUNTO	SERIE 70	SERIE 100
M-PUNTO	CONTRA GC-0015	CONTRA GC-0015

**NOVEDADES
2026**

MULTIPUNTO DE BULÓN INLINE CORTE RECTO

EUROVENT S-70 / S-100

58486

100 mm de largo / Aguja 20



1 punto de cierre

58493

260 mm de largo / Aguja 20



2 puntos de cierre

58501

400 mm de largo / Aguja 20



2 puntos de cierre

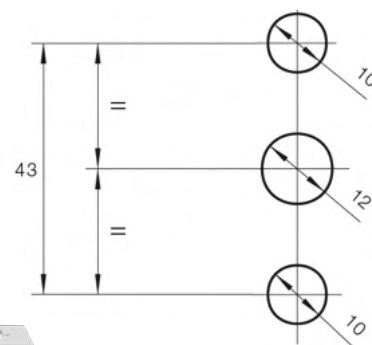

Cierre multipunto de **aguja de 20 mm** para aplicaciones de apertura lateral o superior con levas ajustables. Bulón en forma de seta que brinda alta seguridad. Cierre fabricado de acero ferrítico en acabado plata con altura de bulón **7.7 mm** para canal 16 mm.

KITS DE INSTALACIÓN MULT INLINE

CLAVE MULTIPUNTO	SERIE 70 / 100
58486	KIT-INLINE 100
58493	KIT-INLINE 260
58501	KIT-INLINE 400



Contra



Calza poliamida 4 mm

* Nota: Piezas no disponibles para venta individual.



Opción para mosquitero

Multipunto de bulón INLINE + Manilla embutida de palanca oculta para instalación con mosquitero.

Máxima Seguridad al alcance

- Instala con mosquitero
- Instala con KIT de accesorios para el multipunto de bulón INLINE

Sistema multipunto para cierre embutido de gancho ajustable ó cremonas con pala tipo "U". Es una guía con pletina y cuerpo de aluminio de dos y tres puntos de cierre. El CP/M es una alternativa para aumentar la seguridad cuando no existe espacio disponible en la cámara para instalar una manilla o cremona.

CP/M/600



CP/M/1200



CP/M/1800



CLAVE	LARGO	PUNTOS DE CIERRE	SERIES CUPRUM
CP/M600	600 MM	2	S-70 / S-100
CP/M1200	1200 MM	3	S-70 / S-100
CP/M 1800	1800 MM	3	S-70 / S-100

KITS PARA MULTIPUNTO CPM

Tabla de kits suplementarios específicos para cada línea.
Para la selección ubique la línea y el modelo de multipunto a instalar en la ventana o puerta.

MEDIDA MULTIPUNTO	S-70	S-70	S-100	S-100	S-100
	Cremona F-206	Cierre F-308	Cremona F-206	Cierre F-308	Cierre F-308
CPM-600	KIT F-600	KIT F-600	KIT F-600	KIT F-600	KIT F-600
CPM-1200	KIT F-308	KIT F-308	KIT F-308	KIT F-308	KIT F-308
CPM-1800	KIT F-308	KIT F-308	KIT F-308	KIT F-308	KIT F-308



Gancho ajustable



Guía ajustar contras



Contra



Perno Interior



Perno Exterior

* Nota: Piezas no disponibles para venta individual.

MEDIDA MULTIPUNTO	PLANTILLA DE CORTES	PLANTILLA DE GANCHOS
CPM-600	PC 600	N/A
CPM-1200	PC 1200	PG 1200
CPM-1800	PC 1800	N/A

NOTA: Vendemos la plantilla para hacer los resagues en el multipunto CP/M

CREMONAS PARA MULTIPUNTO CPM

F-206 A S

Cremona con pala tipo "U" para operar multipunto CPM.

F-206 LL A

Versión con llave para bloqueo.



F-205

Cremona con pala tipo "U" para operar multipunto CPM.



F-308

Cierre embutido de palanca para multipunto con gancho tipo "U" para operar multipunto CPM.



BLOQUEOS PARA CORREDIZAS

203

Jaladera pulsadora para bloqueo en traslape por medio de perno.



TOPES PARA CORREDIZAS

MS-A6844.1

Tope para evitar que se golpeen las manillas con la hoja contraria de la ventana en líneas corredizas.

S-70 / S-80 / S-100,
S-100 AR / S-150

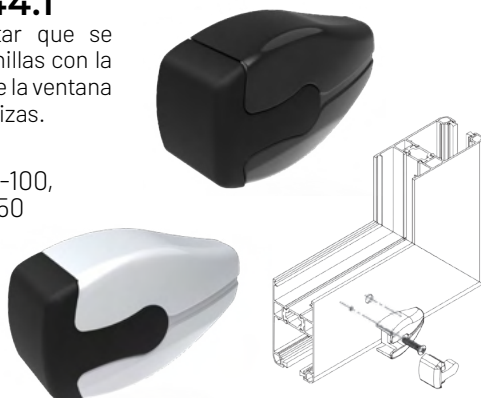

TC-HS-067

Tope robusto para evitar que se golpeen las manillas con la hoja contraria de la ventana en líneas corredizas.

S-70 / S-80 / S-100,
S-100 AR / S-150



MANILLAS PARA MULTIPUNTO DISEÑO ARQUITECTÓNICO



NOTA: Manillas para instalar en multipunto con cuadradillo de 7 mm.

F-6008

Manilla de líneas geométricas /aristas marcadas.



GLOBAL PLUS

LB NM

F-608

Manilla de mango curvo.



Global

LB NM PM
H CH

F-609

Manilla doble con mango curvo de la línea global.



Global

LB NM PM

F-628

Manilla curva. Base amplia con fijación por 4 tornillos.



Global

LB NM PM
H CH

F-708

Manilla minimalista y ergonómica.

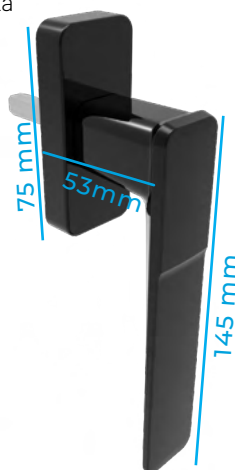

GRIZON

LB NM
PM CH

F-708K

Manilla minimalista y ergonómica.

Llave para bloqueo en el mango.



GRIZON

LB NM PM

F-788DO

Manilla doble minimalista y ergonómica.

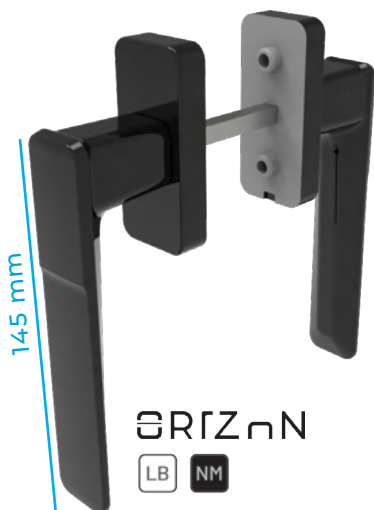

GRIZON

LB NM

F-709 DER, F-709 IZQ

Manilla derecha o izquierda de diseño minimalista. Mango acodado para puertas corredizas de 2 hojas con cierre al centro tipo "oxxo", "xo" y esquinas en 45°.

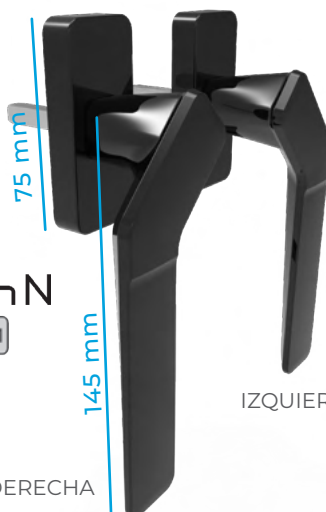

GRIZON

LB NM PM

DERECHA

IZQUIERDA

F-794

Manilla minimalista mango con remate de gancho en la punta.



GRIZON

NM

MANILLAS PARA MULTIPUNTO

NOTA: Manillas para instalar en multipunto con cuadradillo de 7 mm.

LÍNEAS DE CUPRUM CORREDIZAS

F-798

Tirador minimalista y versátil.

Apertura izquierda o derecha.

LB NM

GRIZON



F-702

Manilla Tirador con cierre por palanca de diseño minimalista.

LB NM PM

GRIZON



F-3402 IZQ F-3402 DER

Manilla Tirador Titan de grandes dimensiones. Cierre por palanca.

Versión en apertura izquierda y derecha.

LB NM

TITÁN



F-7718

Manilla con líneas limpias y equilibradas.

NM

LAMBDA

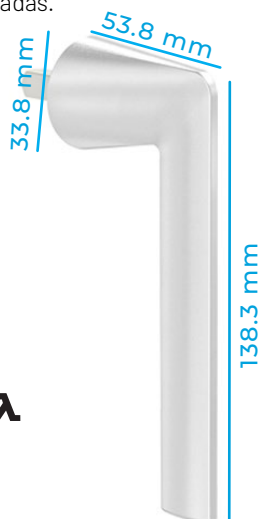

477542

Manilla de acero inoxidable de mango tubular.

Terminado:

IN

HARMONY



477545

Manilla de acero inoxidable de mango tubular. Bloqueo por llave en el mango.

Terminado:

IN

HARMONY



479152

Manilla Tirador con accionador de cierre con palanca.

Indicador de colores de abierto y cerrado.

Acoplable al tirador 479155.

NM

HARMONY



Manilla versátil, adaptable a cualquier diseño.

NM 227134

LB 52126

PM 55644

CH 52125

MA 55658

HARMONY



Manilla versátil con bloqueo por llave en el mango. Adaptable a cualquier diseño.

LB 28868

NM 227691

PM 55822

CH 28871

MA 54142

HARMONY



MS-A3100
Manilla minimalista.

KARMA

LB NM CR



MS-A3100.10
Doble manilla minimalista.

KARMA

NM



MS-A3101
Manilla minimalista.

Bloqueo por llave en el mango.

KARMA

LB NM



MS-A3081

Manilla minimalista mango extra largo.

KARMA

NM



MS-A3081.11

Versión con uñero exterior.

NM



MS-A3102.D MS-A3102.S

Manilla izquierda ó derecha de mango acodado. Para dos hojas con cierre al centro tipo "oxxo", "xo" y esquinas en 45°.

LB NM

KARMA

DERECHA
MS-A3102.D

IZQUIERDA
MS-A3102.S

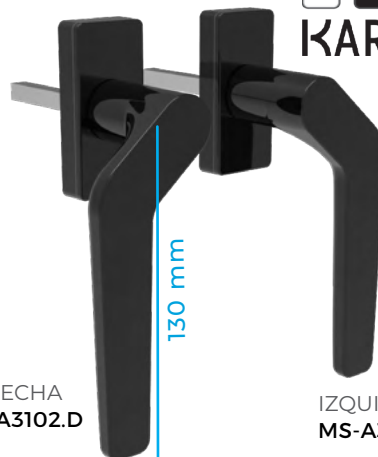

MS-A3106.30

Manilla minimalista baja con mango tipo pull up.

KARMA

NM

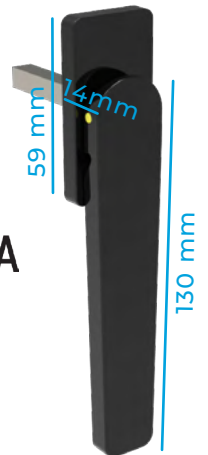

MS-A3072

Manilla de líneas sobrias y armónicas.

*Nota: Manilla **MS-A3072.1** con cuadradillo 46mm.

LINEAITALIA

LB NM



MS-A3072.10

Doble manilla de líneas sobrias y armónicas.

NM

LINEAITALIA



MS-A3077.2

Manilla de líneas sobrias y armónicas.

Bloqueo por llave en el mango.

*Nota: Manilla **MS-A3077.3** con cuadradillo 46mm.

LINEAITALIA

LB NM



MANILLAS PARA MULTIPUNTO

NOTA: Manillas para instalar en multipunto con cuadradillo de 7 mm.

A3077.D, A3077.S

Manilla mango acodado de líneas sobrias y armónicas. Versión zquierda o derecha con cuadradillo de 26 mm para dos hojas con cierre al centro tipo "oxxo", "xo" y esquinas en 45°.

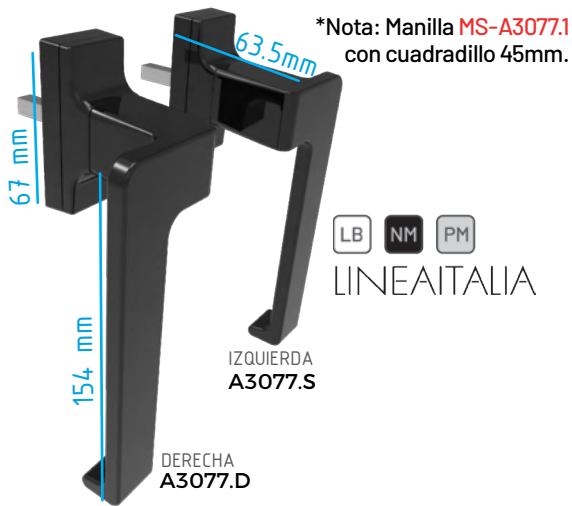

MS-A6398.1

Manilla embutida con palanca oculta. Para ancho de hoja de 40 mm.

Acoplable al uñero embutido MS-A6398.11

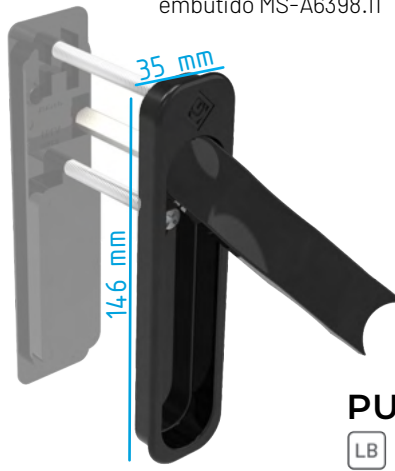

MS-A6398.11

Uñero robusto acoplable a la manilla embutida MS-A6398.1 ó manillas para multipunto.

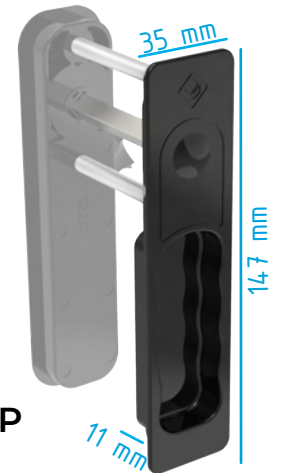

B-7100

Manilla embutida de palanca oculta. Para ancho de hoja hasta 38 mm.

LB NM PM
PULL UP

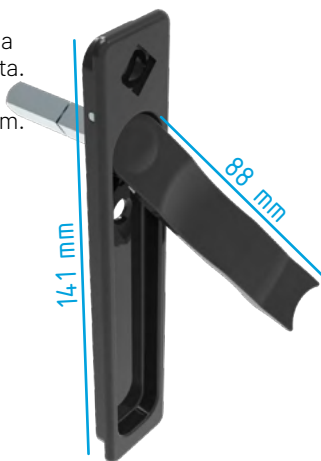

MS-A6397.20

Manilla embutida de palanca oculta con giro a 180°.

Para ancho de hoja de 45-70 mm.

PULL UP
LB NM PM



MS-A6397.12

Uñero embutido acoplable a la manilla F-6397.20.

LB NM PM
PULL UP



F-34420

Manilla larga embutida palanca oculta con giro a 180 grados. Diseño minimalista.

Compatible sólo con multipuntos bulón 180.

TITÁN

LB NM



MS-A3070

Manilla con mango ergonómico para mejor agarre.

NM
COMFORT

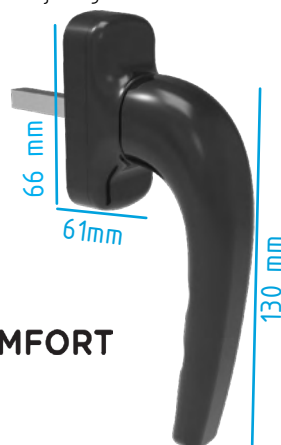

MS-A3070.10

Doble manilla con mango ergonómico para mejor agarre.

NM
COMFORT



MS-A3074.7

Manilla baja con mango ergonómico para mejor agarre.

NM
COMFORT



SISTEMA DE CIERRE CON PLETINA

Versión de cierre de seguridad media en puertas y ventanas.

EUROVENT PREMIUM S-80 AD / S-150

Sistema de cierre con pletina para cámara europea. Instalación mínima con 2 puntos de cierre. Opción a colocar más puntos de cierre para mayor hermeticidad. La Pletina sirve para colocar puntos de cierre a diferentes alturas.

1) F-206 S

Cremona con tapas de una Pala recta

Global



1) F-730I

Cremona con tapas de una Pala recta

GRIZON



2) F-70077

Transmisor-uniión de cremona



3) F-33075

Punto de cierre regulable corto para Canal CE Eurovent Premium S-80 AD



3) F-33076

Punto de cierre regulable corto para Canal CE Eurovent Premium S-150



4) F-N95

Contra Cerradero de acero inoxidable



KIT-PALAS OSC 12

Pala recta para cremona

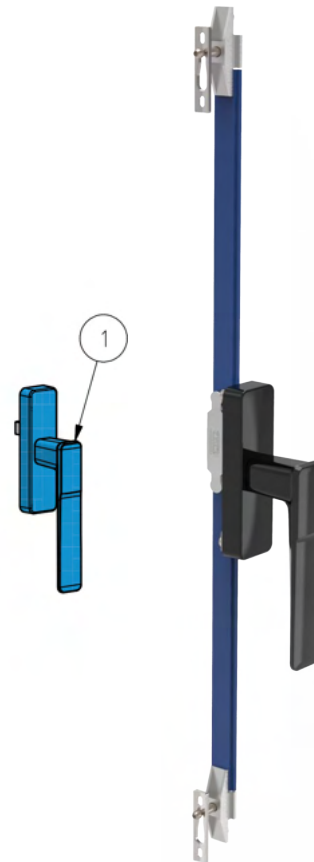
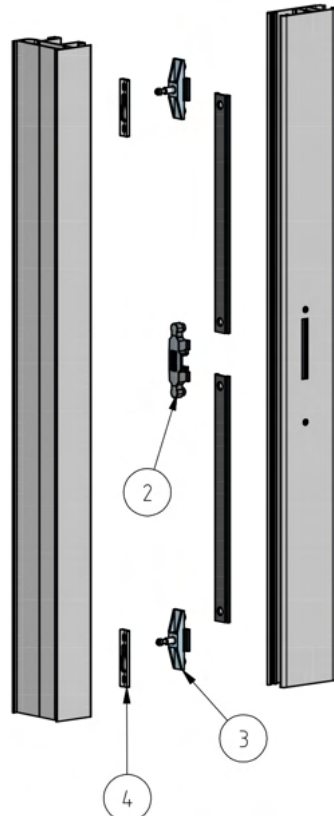

NOVEDADES
2026

CERRADURAS

Para líneas corredizas



**Made in
Spain**

www.heu.mx

LA MAYOR SEGURIDAD
PARA EUROVENT SERIE 150

Obtén la máxima seguridad con 3 puntos de cierre. Instalación accesible.

297KN25

Cerradura de la máxima seguridad de 3 puntos para la serie Eurovent Premium 150. Seguridad superior a los multipuntos.

- Con picaporte y pala deslizante
- Frente inox U de 1850x16x6 mm
- Caja de 15 mm
- Cuadradillo de 8 mm
- Anti falsa maniobra
- Tornillo fijación de cilindro

Eurovent Premium S-150



KIT KN-25

Kit para instalar con cerradura 297KN25 Eurovent Premium S-150

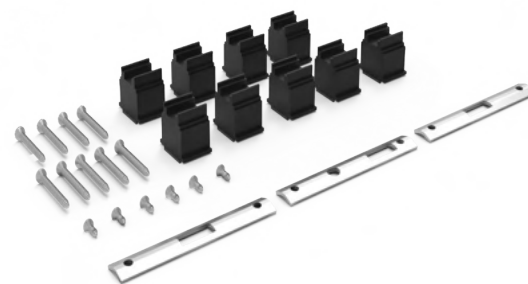

CILINDRO

DESCRIPCIÓN

CIL N3030	CIL. NORMAL 62MM NIQ LEVA ALTA
CIL P3030	C/PALOMETA 62MM NIQ LEVA ALTA
CIL M30	MEDIO CILINDRO NIQ LEVA ALTA
CIL P30	MEDIO CILINDRO PALOMETA LEVA ALTA

P197K30/6

Cerradura para línea corrediza con caja 30 mm y cubierta bicromatada. Cilindro 30-30 mm leva alta.



Eurovent:
S-70 / S-100

1T8

Cerradura para línea corrediza con caja 20 mm y cubierta bicromatada. Llaves tipo tetra. Cuenta con perno anti elevación.



Perno anti elevación:
Evita que la hoja sea
levantada.

Panorama: S-3".
Eurovent:
S-70/ S-80 AD / S-150.

P198KD20/6 S/CE

Cerradura para línea corrediza con caja 20 mm y cubierta bicromatada. Cilindro de 30-30 mm de leva corta. Cuenta con perno anti elevación.



P 198KD20/6 S/C
Versión sin cilindro.

Eurovent:
S-80 AD / S-150

KITS PARA CERRADURAS

KIT PK-70

Kit para instalar con cerradura 1T8.



Eurovent: S-70

NOVEDADES
2026

KIT PK-80

Kit para instalar con cerradura P198KD20/6 y 1T8.



Eurovent
Premium: S-80 AD

KIT PK-150

Kit para instalar con cerradura P198KD20/6 y 1T8.



Eurovent
Premium S-150.

TIRADORES

F-240 KD, F-240 KE

Tirador con resaque para cilindro con llave. Versión izquierda y derecha.

Adaptable a la cerradura:
P198KD20/6.



TIRADOR
CON RESAQUE
PARA CILINDRO

Global

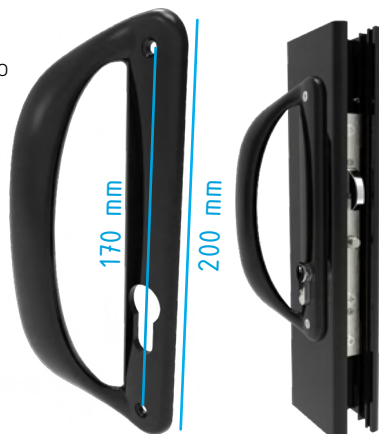

F-240 TD, F-240 TI

Tirador curvo con resaque para cerradura TETRA. Versión derecha e izquierda.

Adaptable a cerradura IT8



TIRADOR
CON RESAQUE
PARA TETRA

Global



EMPAQUES DE ENVIDRIADO

LÍNEAS DE CUPRUM CORREDIZAS

CUÑA FV

Cuña de EPDM lubricado.

OPCIONES	MEDIDA	ROLLO
E-FV334TA-6R	3-4 MM	280 M
E-FV356TA-6R	5-6 MM	200 M
E-FV378TA-6R	7-8 MM	150 M



CUÑA

Cuña de EPDM lubricado.

OPCIONES	MEDIDA	ROLLO
E-0146 NM	2 MM	200 M
E-5127 NM	3 MM	200 M

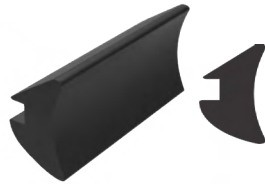

CUÑA ESPE

Cuña de EPDM lubricado.

OPCIONES	MEDIDA	ROLLO
E-3540/04 NM	4 MM	200 M
E-3540/05 NM	5 MM	200 M
E-3540/06 NM	6 MM	200 M



CUÑA CAÑA

Cuña de EPDM lubricado.

OPCIONES	MEDIDA	ROLLO
E-FV20TA-6R	2 MM	440 M



CUÑA PUNTA

Cuña de co-extrusión PVC.

OPCIONES	MEDIDA	ROLLO
E-PR1900-6R	1 MM	400 M
E-PR1901-6R	1.5 MM	300 M

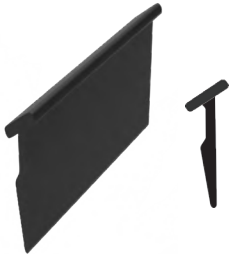

CUÑA LABIO

Cuña fabricada de PVC flexible.

OPCIONES	MEDIDA	ROLLO
E-307/3.0 NM	3 MM	250 M
E-307/4.0 NM	4 MM	200 M
E-307/6.0 NM	6 MM	100 M
E-307/7.0 NM	7 MM	100 M

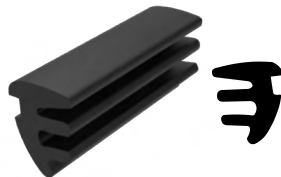

CUÑA EZ

Nueva Cuña de EPDM lubricado para sistemas fijos.

OPCIONES	MEDIDA	ROLLO
----------	--------	-------

E-E101871-6R 6 MM 200 M
S-50 / S-70 / S-100

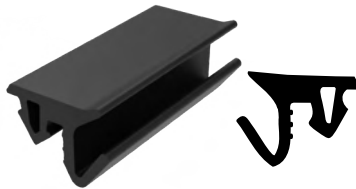

Material EPDM: Tipo de Empaque de alta calidad que se destaca por tener una gran resistencia a la deformación ya que mantiene la forma a pesar de la fuerza de compresión y el clima.

FELPAS PARA SELLAR

FELPA T FELPA T 400

Pelo siliconado.
Protección a rayos UV.

Rollo: 100 m / 400 m.
Panorama: 1-1/2" / 2" / 3"
Eurovent: S-50,
S-60 / S-70 / S-100
S-100 AR.



FELPA ES FELPA ES 350

Felpa silent film. Tela intermedia. Pelo siliconado.
Protección a rayos UV.

Rollo: 100 m / 350 m.
Panorama: 1-1/2" / 2" / 3"
Eurovent: S-50 / S-60
S-70 / S-100 / S-100 AR.

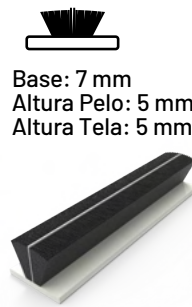

FELPA FELPA 350

Felpa silent film.
Doble tela intermedia.
Pelo siliconado.
Protección a rayos UV.

Rollo: 100 m / 350 m.
Eurovent Premium:
S-80 AD / S-150.

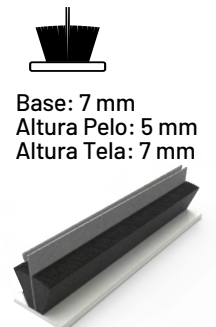

FELPA PL 7X7

Felpa seal film.
Plástico intermedio.
Pelo siliconado.
Protección rayos UV.

Rollo de: 300 m.
Eurovent Premium:
S-80 AD / S-150

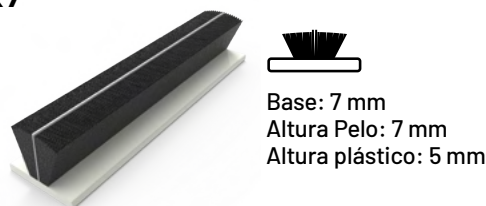

FELPA PL 7X6

Felpa seal film.
Plástico intermedio.
Pelo siliconado.
Protección rayos UV.

Rollo de: 400 m.
Eurovent: S-100AR.

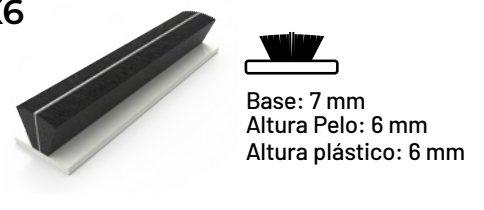

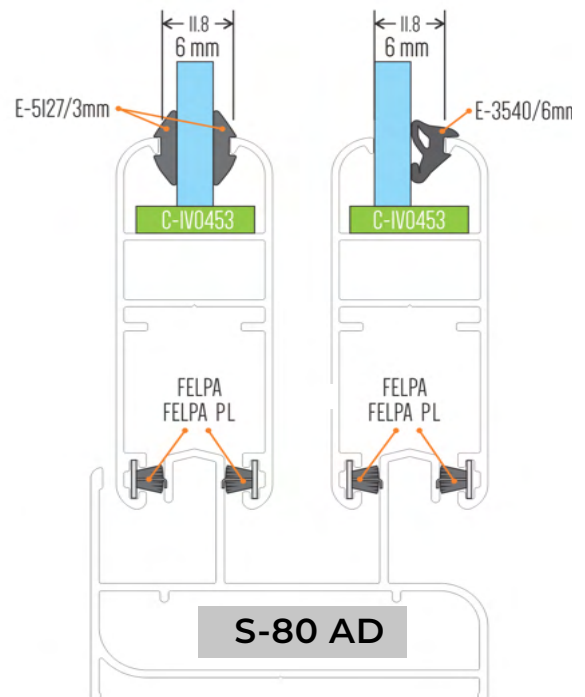
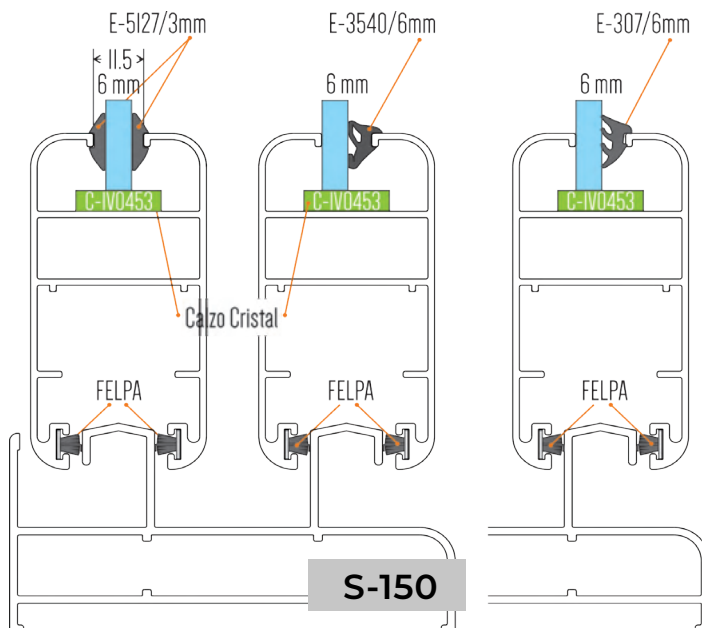
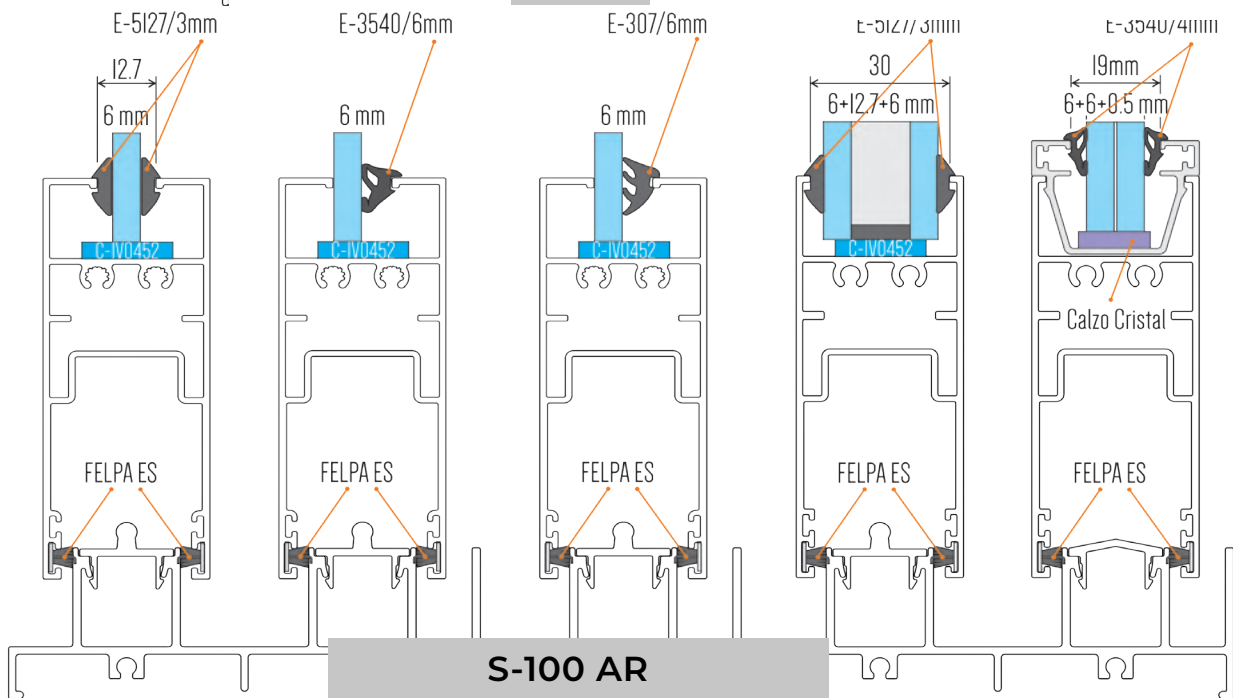
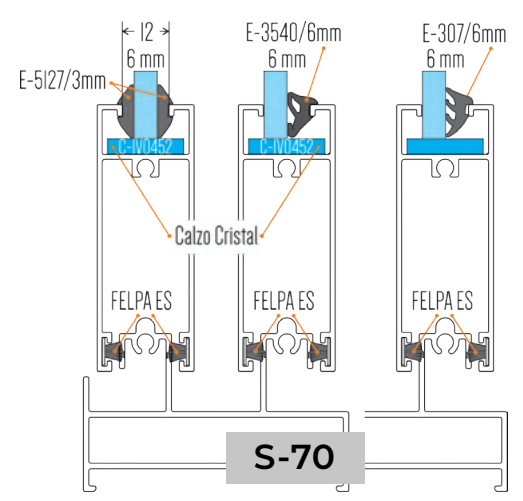
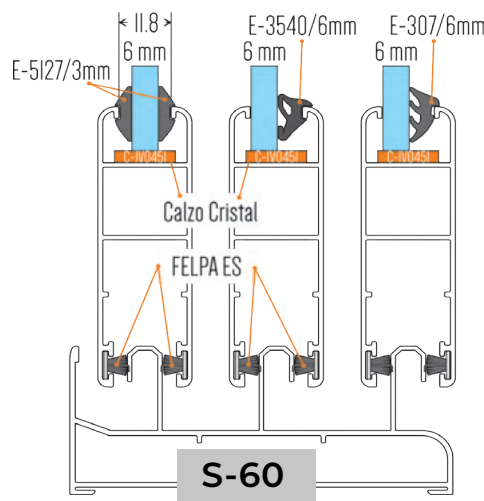
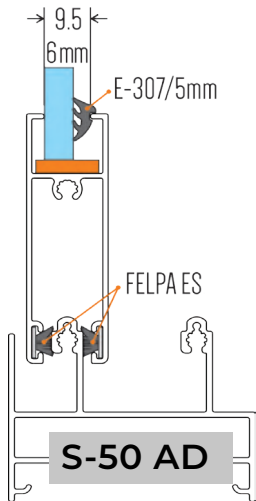

Nuestras felpas se distinguen por brindar un sellado hermético al viento y ruido.
Nota: Contamos con la tecnología three film que ofrece un mayor sellado por tener 3 capas de tela. Consulta más información con tu asesor comercial.



KITS PARA CORREDIZAS



USO GENERAL

Tapón desagüe

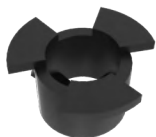
GN-105 POL 
GG-105 POL 





Cubre tornillos de plástico.

GN-102 POL 
GB-102 POL 



Tapa dren con válvula negra.

GN-554 POL 
GG-554 POL 



EUROVENT S-50 AD



KIT-S.50

4 tapas traslape
2 corta vientos
2 tapas dren
2 tapón desagüe.
Eurovent: S-50 nueva.

EUROVENT S-60

GN-496 POL N S

Tapa traslape.
Eurovent: S-60.



GN-497 POL

Candado de hoja.
Eurovent: S-60.

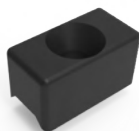

GN-235 POL

Calzo para hoja fija.
Eurovent: S-60.



GN-495 POL

Cortavientos para sello de riel.
Eurovent:
S-60.

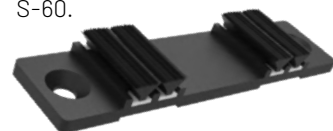

EUROVENT S-70

GN-631 POL

Tapa traslape.
Perfil ventana.
Eurovent: S-70.



GN-632

Tapa traslape.
Perfil puerta.
Eurovent: S-70.



GN-633 POL

Candado ventana
y tapa cerco.
Perfil ventana.
Eurovent: S-70.



GN-634 POL N

Candado Puerta y tapa
cerco. Perfil puerta.
Eurovent: S-70.



GN-234

Calzo para hoja fija.
Eurovent: S-70.



GN-635

Cortavientos para sello de riel.
Eurovent: S-70.

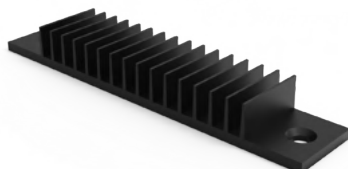

HE-70

Sello de estanqueidad
riel de dos vías.
Eurovent: S-70.



HE-70R3

Sello de estanqueidad
riel de tres vías.
Eurovent: S-70.



EUROVENT PREMIUM S-80 AD

GN-606 P

Tapa traslape.
Eurovent
Premium:
S-80.



GN-607 P

Candado de hoja.
Eurovent
Premium:
S-80.



GN-229 POL

Calzo para hoja fija.
Eurovent: S-80.



GNS-605

Cortavientos para sello
de base aluminio.
Eurovent: S-80.



GNS-605 POL

Cortavientos para sello
de base.
Eurovent: S-80.

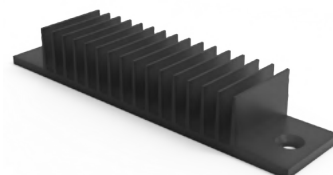

EUROVENT PREMIUM S-100 AR CLÁSICA / REFORZADA

GN-TTS-100AR

Tapa traslape.
Eurovent:
S-100AR.



GN-TCS-100AR

Candado de hoja.
Hoja corte recto.
(90°).
Eurovent:
S-100AR.



PN-0917

Tapa refuerzo
Eurovent:
S-100AR.



GN-234 POL

Calzo para hoja fija.
Eurovent: S-100AR.



GNS-605

Cortavientos para sello
de base aluminio.
Eurovent:S-100AR.



GNS-605 POL

Cortavientos para sello
base hule
Eurovent:
S-100AR.

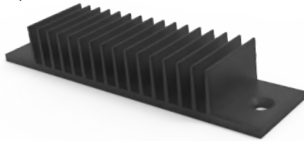

EURTOVENT PREMIUM S-100 AR PANORÁMICA

GN-0905

Candado de Hoja.
S-100 AR
Panorámica



GN-0904

Tapa traslape.
S-100 AR
Panorámica



GN-0908 POL

Calzo para hoja fija.
S-100 AR Panorámica



GN-S100AR

Cortavientos para sello
base de plástico.
S-100 AR Panorámica



HE-100 AR

Sello de estanqueidad riel 2 vías.
Eurovent: 100 AR/ 100 AR PANORÁMICA

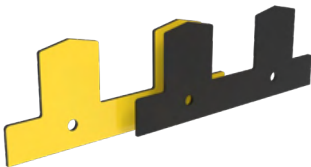

HE-100 AR 3V

Sello de estanqueidad riel 3 vías.
Eurovent: 100 AR/ 100 AR PANORÁMICA

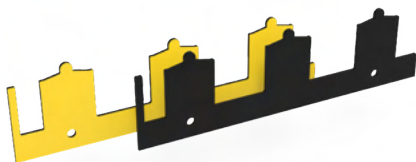

HE-100 ARP

Sello de estanqueidad
riel de 2 vías.
S-100 AR Panorámica

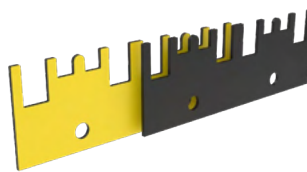

PN-0911

Tapa refuerzo
3"
S-100 AR
Panorámica



PN-0912

Tapa refuerzo
4"
S-100 AR
Panorámica



PN-0913

Tapa refuerzo
5.6"
S-100 AR
Panorámica



EUROVENT PREMIUM S-100

GN-167

Tapa traslape.
Eurovent: S-100.



GN-189

Candado de Hoja.
Eurovent:
S-100.

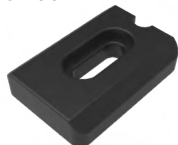

GN-234 POL

Calzo para hoja fija.
Eurovent:
S-100.



GNS-605

Cortavientos para sello
de base aluminio.
Eurovent: S-100.

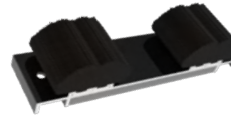

HE-100

Sello de estanqueidad
riel de 2 vías.
Eurovent: S-100.



EUROVENT PREMIUM S-150

GN-622 POL N

Tapa traslape.
Eurovent Premium:
S-150.



GN-623

Candado de hoja.
Eurovent
Premium:S-150.



GNS-222

Cortavientos por
pieza base aluminio.
Eurovent Premium:
S-150.

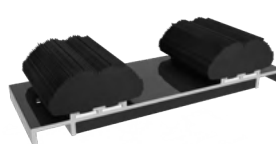

GN-222

Cortavientos por
juego base plástico.
Eurovent Premium:
S-150.

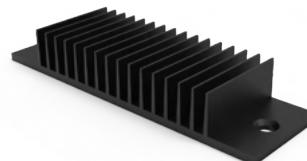

GN-230 POL

Calzo para hoja fija.
Eurovent Premium: S-150.



CERRADURAS PARA LÍNEAS BATIENTE



SEGURIDAD CONFIGURABLE
www.heu.mx

NOVEDADES
2026

CHAPA EUROPA

Cerradura CVL resistente a la corrosión de alta seguridad y fácil instalación.

Incluye

1. Cerradura resistente a corrosión.
2. Cilindro llave - llave níquelado.
3. Cerradero de acero inoxidable.
4. Manillas interior y exterior.
5. Escudos para cilindro.
6. Cuadradillo de 8 mm de 100 mm de largo.

KIT 184/30/6

Nuevo KIT de cerradura de fácil instalación y alta seguridad para la S-13/4, S-50.

Colores:



Incluye todo lo necesario para instalar la cerradura en una puerta sencilla.

ITEM	DESCRIPCIÓN	PZ	MATERIALES	TERMINADOS
A	CERRADURA 184/30/6	1	ACERO INOXIDABLE Y ACERO	GALVANIZADO
B	CILINDRO 30 - 30	1	LATÓN	NIQUELADO
C	CERRADERO	2	ACERO INOXIDABLE	CEPILLADO
D	MANILLA PUERTA	2	ALUMINIO, ZAMAK Y ACERO	ELECTRO PINTURA
E	ESCUDO	2	NYLON Y ZAMAK	ELECTRO PINTURA
F	CUADRADILLO DE 8 x 100 mm	1	ACERO	GALVANIZADO
G	TORNILLERÍA	19	ACERO INOXIDABLE	S/T

Nota: Consulta más información en la ficha técnica. Imágenes ilustrativas.

CERRADURAS PARA BATIENTES

PANORAMA S-1400

296/28/6U

Cerradura para cámara 40 x 20 con 3 puntos de cierre para mayor seguridad.

Características:

- Caja central 33 mm x 178 mm.
- Cajas extremos 117 x 30 mm.
- Cilindro niquelado 30 - 30 mm leva corta.
- Frente tipo "U" largo 1850 mm, ancho 26.5 mm; Separación de 6 mm acero inoxidable.
- 3 Cerraderos lisos 22 mm acero inoxidable.
- Picaporte de 11 mm reversible.
- Manillas con cuadradillo de 8 mm.
- Incluye 3 llaves.

Panorama S-1400

Punto de
cierre superior

Varilla de
transmisión
para mecanismo

Picaporte
reversible

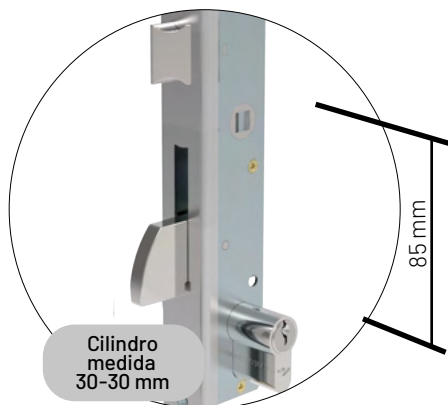

Cilindro
medida
30-30 mm

Varilla de
transmisión
para mecanismo

Punto de
cierre superior

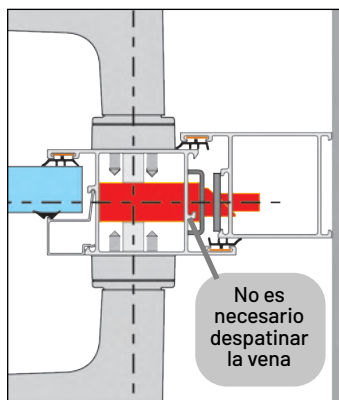

No es
necesario
despatinar
la vena

184/23/6ES

Cerradura estrecha con cierre por palanca y picaporte.

Características:

- Caja de 33 x 178 mm de alto.
- Cierre con palanca deslizante de acero niquelado.
- Cilindro niquelado 30 - 30 mm leva corta.
- Frente liso de 20 mm en inoxidable.
- Cerradero liso de 20 mm en inoxidable.
- Picaporte reversible de 11 mm de largo
- Utilice manillas con cuadradillo de 8 mm.
- Contiene 3 llaves.

Panorama S-1400



196/28/6U26

Cerradura para cámara 40 x 20 con cierre por palanca basculante.

Características:

- Caja de 32 mm por 175 mm alto.
- Cierre con palanca deslizante acero niquelado.
- Cilindro niquelado de medida 30 - 30 mm leva corta.
- Frente tipo "U" de 26.5 mm acero inoxidable.
- Cerradero liso de 24 mm en acero inoxidable.
- Picaporte reversible 11 mm largo
- Utilice manillas con cuadradillo de 8 mm.
- Contiene 3 llaves.

Panorama S-1400



CEC41/6AD

Cerradero eléctrico regulable reversible con funcionamiento automático. Medida de frente de 22 mm por 250 mm de alto. Liberación remota para apertura de puerta a distancia.

Uso comercial y residencial.

***Nota: Requiere alimentación de 12v. No incluido.**



EUROVENT S-50

184/30/6

Cerradura con frente y cerradero en acero inoxidable y cilindro niquelado.

Características:

- Caja 42x 178 mm Alto.
- Cierre / Palanca deslizante acero niquelado.
- Cilindro niquelado 30 - 30 mm leva alta.
- Frente liso 22 mm inoxidable.
- Cerradero liso de 22 mm inoxidable.
- Picaporte reversible de 11 mm
- Manillas con cuadradillo de 8 mm.
- Incluye 3 llaves.

Perfil: 12542.
Eurovent S-50.
Panorama 1-3/4".
Perfil: 9204.



184RV30/6 SC

Cerradura vaivén p/ cámara europea. Ideal para puertas de alto tránsito.

Características:

- 1 punto de cierre.
- Caja 42 x 178 mm de alto.
- Cierre / Palanca deslizante acero niquelado.
- Frente liso 22 mm acero inoxidable.
- Cerradero liso 22 mm acero inoxidable.
- Manillas con cuadradillo de 8 mm.
- Incluye 3 llaves.

*** Nota: No incluye cilindro**

Eurovent: S-50



4001/50/6CP J

Cerradura para serie 50 con distancia para manilla con cilindro y llave de alta seguridad.

Características:

- Caja de 77 x 175 mm de alto.
- Cierre con 4 bulón de acero niquelado.
- Cilindro niquelado Alta Seguridad 30 - 30 mm leva alta.
- Frente liso 24 mm acero inoxidable.
- Cerradero liso 24 mm acero inoxidable.
- Picaporte de 11 mm, reversible
- Manillas con cuadradillo de 8 mm.
- Escudo de seguridad para exterior.
- Incluye 5 llaves tridimensional.

Perfil: 12544.
Eurovent S-50.



1985/50/6

Cerradura para serie 50 con distancia para manilla.

Características:

- Caja de 75 x 175 mm de alto.
- Cierre con palanca deslizante acero niquelado.
- Cilindro niquelado de 30 - 30 mm leva alta.
- Frente liso de 24 mm acero inoxidable.
- Cerradero liso de 24 mm acero inoxidable.
- Picaporte reversible; altura de 11 mm.
- Incluye 3 llaves.

Perfil: 12544.
Eurovent S-50.

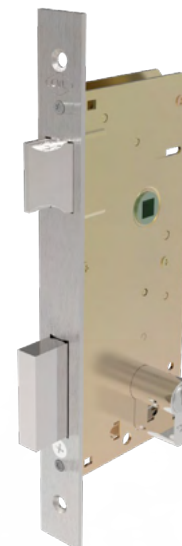

CERRADURAS PARA BATIENTES

EUROVENT PREMIUM S-45

LÍNEAS DE CUPRUM BATIENTES

184/30/6V

Cerradura p/cámara europea.

Características:

- Caja de 42x178 mm de alto.
- Cierre con palanca deslizante acero niquelado.
- Cilindro niquelado 35-30 mm leva alta.
- Frente liso 22 mm acero inoxidable.
- Cerradero liso 22 mm acero inoxidable.
- Picaporte altura 11 mm.
- Posición reversible
- Manillas con cuadradillo de 8 mm.
- Incluye 3 llaves.

Eurovent: S-45.

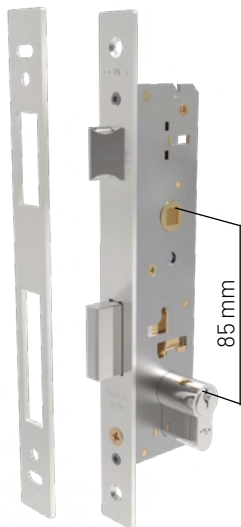

184RV30/6 SC

Cerradura vaivén p/ cámara europea. Ideal para puertas de alto tránsito.

Características:

- 1 punto de cierre.
- Caja 42 x 178 mm de alto.
- Cierre / Palanca deslizante acero niquelado.
- Frente liso 22 mm acero inoxidable.
- Cerradero liso 22 mm acero inoxidable.
- Manillas con cuadradillo de 8 mm.
- Incluye 3 llaves.

*** Nota: No incluye cilindro**

Eurovent: S-45



296/30/L

Cerradura para cámara europea con 3 puntos de cierre para mayor seguridad.

Características:

- Caja central 42x178 mm de alto.
- Cajas en los extremos de 117 x 30 mm alto.
- Cilindro niquelado medida 35-30 mm de leva alta.
- Frente liso de 1850 mm de alto x 22 mm ancho.
- 3 Cerraderos lisos de 22 mm en acero inoxidable.
- Picaporte de 11 mm reversible, accionable mediante llave y manilla.
- Utilice manillas con cuadradillo de 8 mm.
- Incluye 3 llaves.

Eurovent Premium: S-45.

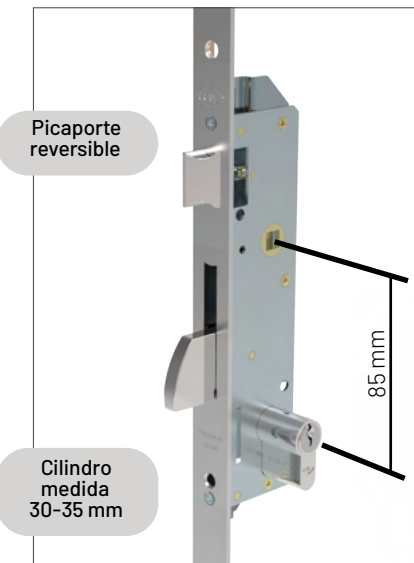

EUROVENT PREMIUM S-45

315/30/6L

Cerradura p/cámara europea. Acciona puntos de cierre por toda la periferia de la hoja por medio de pletina y transmisores en las esquinas.

Características:

- Para accionar puntos de cierre con pletina.
- Frente liso Inoxidable de 22 mm de ancho.
- Picaporte de 11 mm reversible y regulable.
- Palanca central deslizante reforzada
- Cilindro de 35-30 mm de leva alta.

Accesorios suplementarios:

Ángulo de reenvío: 9312
 Punto de cierre: ENCUENTRO
 Pletina: E-PLETINA AT10
 Manilla de escudo largo: F-616
 Eurovent: S-45

F-616

Manilla con escudo largo para cerradura de cuadradillo de 8 mm. Medida de centro de manilla a centro de cilindro estándar de 85 mm.

Muelle de recuperación de posición.



LB NM PM
Global



85 mm

Manilla

Punto de cierre

MS-A3067

Manilla con diseño minimalista con recuperación de posición.

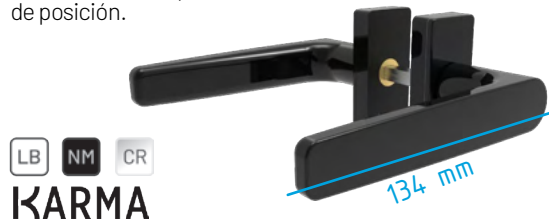

LB NM CR
KARMA

134 mm

MS-A3065

Manilla para cerradura con diseño minimalista con recuperación de posición.

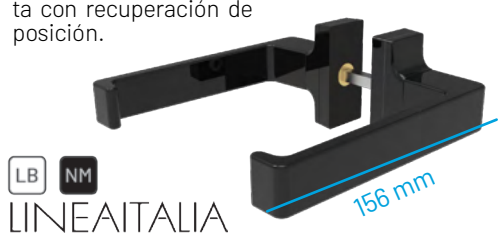

LB NM
LINEAITALIA

156 mm

E-PLETINA AT10

Perfil pletina para cámara europea. Rollo de 250 mts.

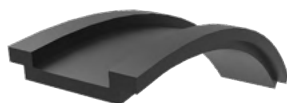

ENCUENTRO

Punto de cierre suplementario para cámara europea.



F-9312

Ángulo de reenvío para cámara europea. Para colocar puntos de cierre en la hoja en la parte superior e inferior.

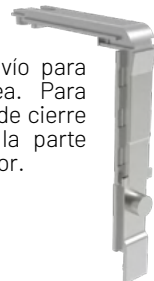

Punto de cierre

Seguridad y Comodidad

Solución que permite que una única llave pueda abrir varias cerraduras, según un diseño jerárquico o personalizado para facilitar y efficientar el acceso seguro a diferentes espacios.

- **Amaestramiento de cerraduras:** Se considera amaestramiento cuando una llave abre diferentes puertas o cerraduras con combinaciones diferentes.

LLAVES INDIVIDUALES POR CILINDRO

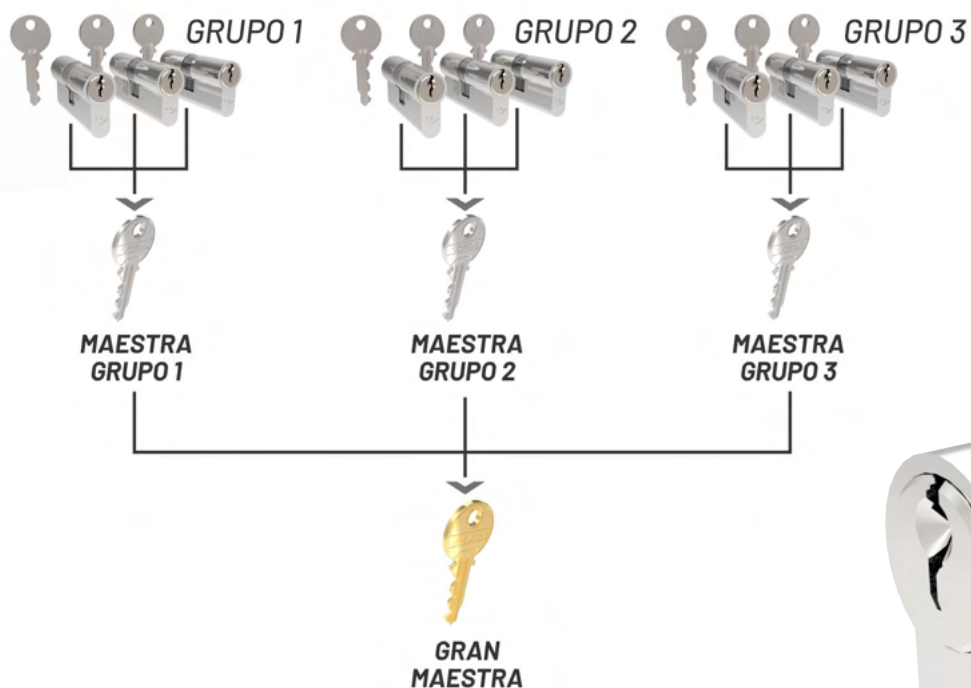

NOVEDADES
2026

- **Igualamiento de cerraduras:** Se considera igualamiento de cerraduras cuando todas las puertas de una misma casa, oficina o estancia, sean el número que sean, se abren con la misma llave

Configuramos el sistema según tus indicaciones: llave maestra, llaves individuales, grupos de acceso, etc.
Consulta más información con tu asesor comercial.

TABLA DE CILINDROS

CATEGORÍA	CÓDIGO	DESCRIPCIÓN
MEDIO CILINDRO LLAVE	CIL M30 CIL M30 LC	Medio cilindro llave 30 mm leva alta Medio cilindro llave 30 mm leva corta
MEDIO CILINDRO PALOMETA	CIL P30 CIL P30 LC CIL P30 MAT CIL P30 NM CIL P30 LC NM	Medio cilindro palometa 30 mm leva alta Medio cilindro palometa 30 mm leva corta Medio cilindro palometa 30 mm leva alta terminado mate Medio cilindro palometa 30 mm leva alta terminado negro Medio cilindro palometa 30 mm leva corta terminado negro
CILINDRO COMPLETO PALOMETA - LLAVE	CIL P3030 CIL P3030 LC CIL P3030 NM CIL P3030 NM LC CIL P3035 CIL P3040 CIL P3535	Cilindro palometa - llave 30-30 mm leva alta Cilindro palometa - llave 30-30 mm leva corta Cilindro palometa - llave 30-30 mm leva alta terminado negro Cilindro palometa - llave 30-30 mm leva corta terminado negro Cilindro palometa - llave 30-35 mm leva alta Cilindro palometa - llave 30-40 mm leva alta Cilindro palometa - llave 35-35 mm leva alta
CILINDRO COMPLETO LLAVE - LLAVE	CIL N3030 CIL N3030 LC CIL N3035 CIL N3535 CIL N3540	Cilindro llave 30-30 mm leva alta Cilindro llave 30-30 mm leva corta Cilindro llave 30-35 mm leva alta Cilindro llave 35-35 mm leva alta Cilindro llave 35-40 mm leva alta



LEVA ALTA DE 15mm
LEVA CORTA DE 13mm

Negro Niquelado



Satinado

Cromado

Consulta más información con tu asesor comercial para conocer nuestras opciones de cilindros con palometa y llave.

Nueva disponibilidad de cilindros con diferentes terminados para adaptarse a cualquier diseño de proyecto arquitectónico.

ESCUDOS PARA CILINDRO

F-33050

Escudo embellecedor para cilindro de cerradura con diseño cuadrado.



MS-A2129.4

Escudo embellecedor para cilindro de cerradura con diseño cuadrado.

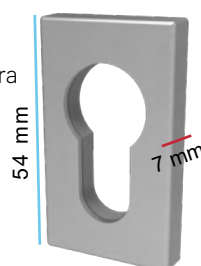

1999 A

Escudo embellecedor para cilindro de cerradura con diseño redondo.



MANILLAS PARA CERRADURAS

NOTA: Estas manillas son de cuadradillo de 8 mm.

LÍNEAS DE CUPRUM PRACTICABLES

F-204 A

Manilla de diseño curvo para cerradura. Con recuperación de posición.



Global



F-616

Manilla de diseño curvo de escudo largo con resaque para cilindro. Con recuperación de posición.



Global

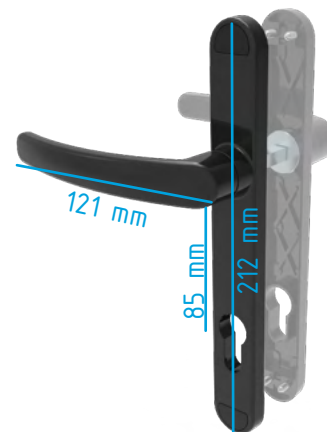

MAN R6

Manilla y escudo en acero inoxidable satinado con recuperación de posición.



Global

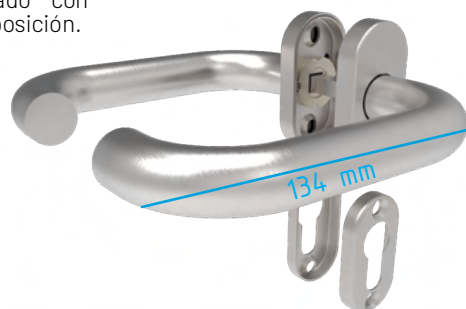

MAN MM6

Manilla con escudo largo con resaque para cilindro en acero inoxidable satinado. Terminado:



Global

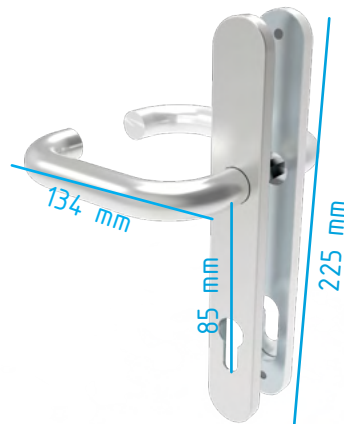

F-715

Manilla para cerradura de diseño minimalista con recuperación de posición.



GRIZON



F-716

Manilla para cerradura con escudo largo para cilindro. Mango con recuperación de posición.



GRIZON

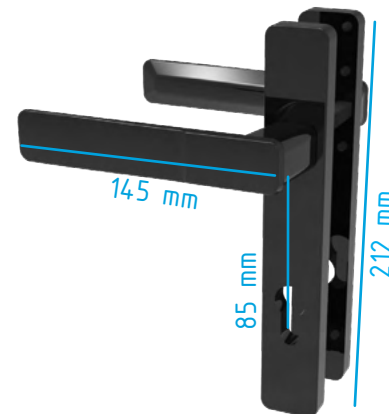

MS-A3067

Manilla con diseño minimalista con recuperación de posición.



KARMA

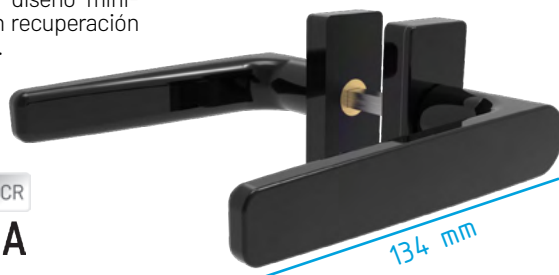

MS-A3065

Manilla para cerradura con diseño minimalista con recuperación de posición.



LINEAITALIA

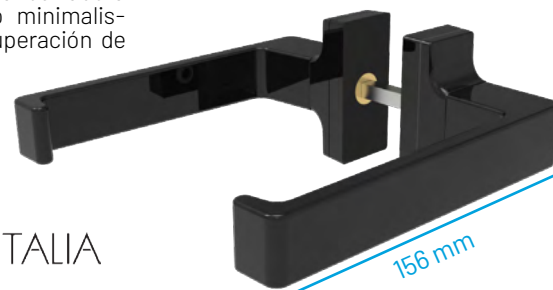

LB Blanco NM Negro PM Plata H Hueso CH Champagne IN Inoxidable.

PANORAMA S-1400

F-231

Bisagra 2 palas con pinzas de aluminio para sujetarse en cámara 40x20. Con opresor de fijación de posición.



50 Kg por el par.
Panorama S-1400



F-232

Bisagra 3 palas con pinzas de aluminio para sujetarse en la cámara 40 x 20. Con opresor de fijación de posición.



60 Kg por par.
Panorama S-1400

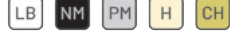

BI-0170

Bisagras pivotante para ventana. Gira sobre un eje horizontal o vertical. Venta por pieza.

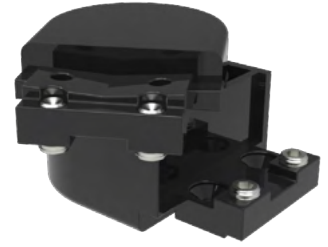

65 Kg por el par.
Panorama S-1400



BI-1400

Bisagra de ventilación para ventana vasista.



25 Kg por el par.
Panorama S-1400



EUROVENT S-35

F-220/M

Bisagra para ventana de proyección universal.



25 Kg por el par.
Eurovent: S-35.

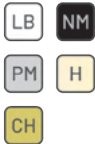

EUROVENT S-50

F-225

Bisagra para puerta comercial y residencial.



60 Kg por el par.
Eurovent: S-50.



MS-A8010

Bisagra para puerta comercial y residencial.



NOVEDADES
2026



MS-A8010.17

Refuerzos / Tuercas internas para mejorar el agarre. Facilita la instalación.

Hasta 160 kg por el par (Según configuración).
Eurovent: S-1400 / S-45 / S-50



EUROVENT PREMIUM S-45

F-2XLD

Bisagra de ajuste tridimensional.

Sistema de seguridad anti cabeceó; evita que la hoja sea desmontada.



160 kg por par
Eurovent Premium: S-45



F-240

Bisagra regulable para ventanas de 1/2 hojas.

80 Kg por par.
Eurovent Premium: S-45



Bisagra 3 palas ambidiestra y automontable para puerta y ventana.

BS 7002 NM
BS 7001 LB
BS 7001 PM
BS 7001 H

90 Kg por par.
Eurovent Premium: S-45



CREMONAS PRACTICABLES

LÍNEAS DE CUPRUM PRACTICABLES

F-6200

Cremona de base estrecha apertura interior con cubierta para ocultar tornillos de instalación.

Panorama: S-1400.
Eurovent Premium: S-45



Global



F-206 S

Cremona apertura interior ó exterior. Con cubierta para ocultar tornillos de instalación.

Panorama: S-1400.
Eurovent Premium: S-45.



Global



F-206 LL INT A F-206 LL EXT A

Cremona con llave apertura interior / apertura exterior (Fijación frontal)

Panorama: S-1400.
Eurovent Premium: S-45.



Global

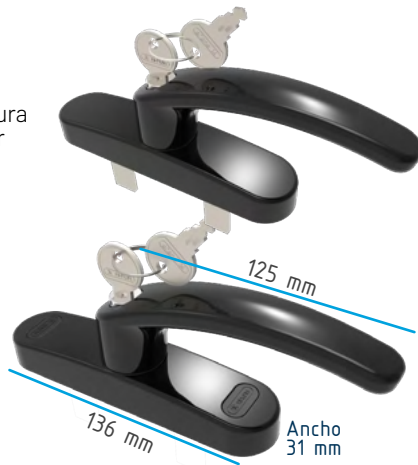

F-650

Cremona con desfase de la manilla para muro cortina. Para operar pletina desde arriba de la cámara. Fijación de tornillos desde arriba.

Eurovent Premium: MC-450AD



Global

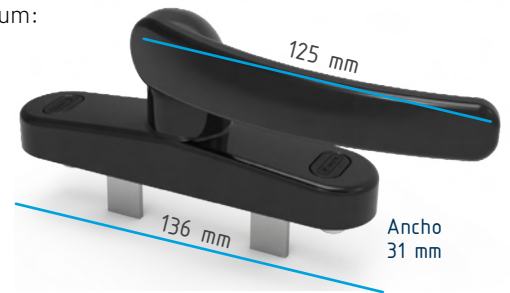

F-740 INT

Cremona apertura Interior. (Fijación inferior). Diseño minimalista y ergonómica.

Eurovent Premium: S-45.



GRIZON

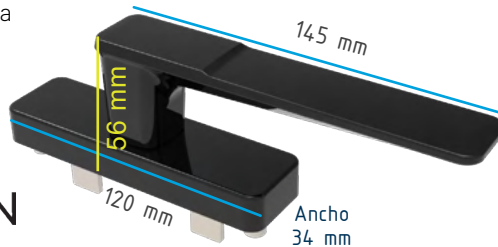

F-730I

Cremona baja de apertura exterior. Diseño minimalista con tapas de plástico para cubrir los tornillos.

Eurovent Premium: S-45.



GRIZON

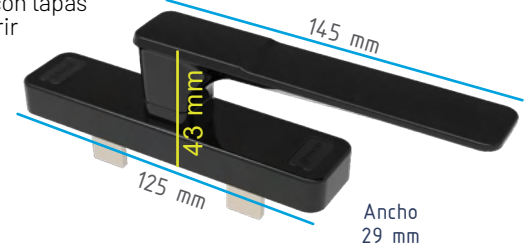

F-760

Fijación de tornillos desde abajo. Cremona con desfase de la manilla para operaciones de ventanas en muro cortina. Operación de cierre por medio de cámara y pletina.

Eurovent Premium: MC-450AD



GRIZON

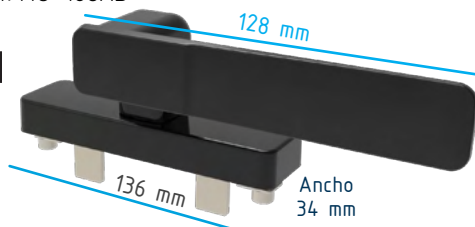

F-770

Cremona apertura exterior sin palanca, para deshabilitar la apertura. Operación del cierre por medio de pletina.

Eurovent Premium: S-45.



GRIZON

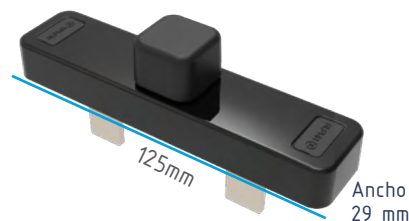

F-77P

Mango para operar la cremona F-770.



MS-A6060

Cremona para apertura interior de diseño minimalista.

Eurovent Premium: S-45



KARMA

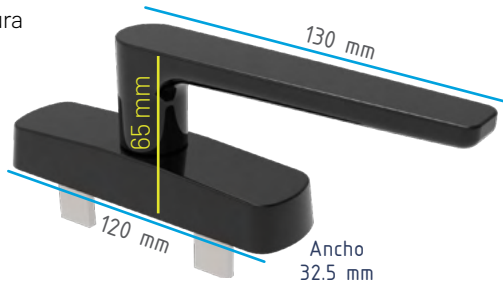

MS-A6065.2

Cremona para apertura exterior de diseño minimalista.

Eurovent Premium: S-45



KARMA

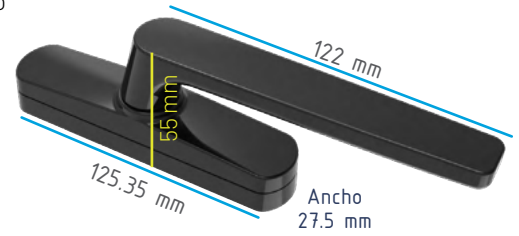

MS-A6064.1D
MS-A6064.1S

Cremona acodada para muro cortina. Versión derecha e izquierda.

Eurovent Premium: MC-450 AD



KARMA

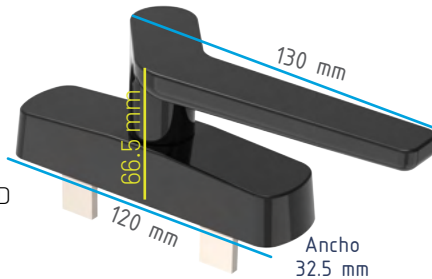

MS-A6027.10

Cremona baja para apertura interior y exterior.

Eurovent Premium: S-45



KARMA

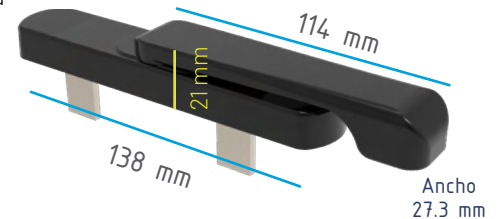

KITS DE CREMONAS PRACTICABLES

KIT-1400 EXT

Kit para apertura exterior. Instalación en cámara 40 x 20.

Contiene:

- Jgo. Punteros
- Jgo. Encuentros
- Jgo. Palas
- Jgo. Pernos

Panorama: S-1400



KIT-1400 2H INT

Kit de 2 hojas para apertura interior con pasador para hoja pasiva. Instalación en Cámara 40 x 20.

Contiene:

- Jgo. Punteros
- Jgo. Encuentros
- Jgo. Transmisores
- Jgo. Palas.

Panorama: S-1400



KIT-1400 INT

Kit para apertura interior. Instalación en cámara 40 x 20.

Contiene:

- Jgo. Punteros
- Jgo. Encuentros
- Jgo. Transmisores
- Jgo. Palas.

Panorama: S-1400



MS-A6008

Cremona para apertura interior de diseño minimalista. Tornillos de bloqueo de la cremona en perfil de acero inoxidable. Distancia entre ejes 84,5 - 104 mm.

Eurovent Premium: S-45



LINEAITALIA

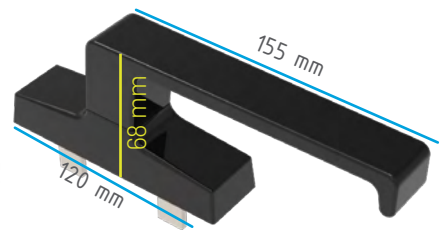

KIT F-206 A C EXT

Kit para apertura exterior para cámara europea.

Contiene:

- Jgo. Punteros.
- Jgo. Encuentros.
- Jgo. Palas.
- Jgo. de Extensores.
- Jgo. de Bulones.
- 1 Jgo. de Posicionador.

Eurovent Premium: S-45.



KIT F-206 A INT

Kit apertura interior para cámara europea.

Contiene:

- Jgo. Punteros.
- Jgo. Encuentros.
- Jgo. de Palas.
- Jgo. Transmisores.
- 1 Jgo. de Posicionador.

Eurovent Premium: S-45.



KIT PLETINA AC

Kit apertura exterior para conectar directo con la pletina y utilizar puntos de cierre complementarios (Encuentro) en cámara europea.

Contiene:

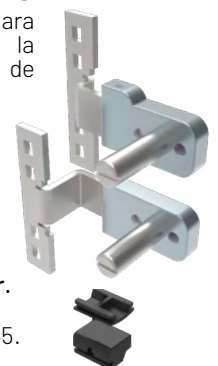

- Jgo. Palas.
- Jgo. de Extensores.
- Jgo. de Bulones.
- 1 Jgo. de Posicionador.

Eurovent Premium: S-45.





ACCESORIOS PARA BATIENTE

Tapón desagüe

GN-105 POL 
GG-105 POL 





Cubre tornillos de plástico.

GN-102 POL 
GB-102 POL 



USO GENERAL

Tapa dren con válvula negra.

GN-554 POL 
GG-554 POL 



EUROVENT PREMIUM S-45

ENCUENTRO

Punto de cierre suplementario para cámara europea.



E-PLETINA AT10

Perfil pletina para cámara europea. Rollo de 200 mts.

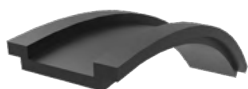

F-18230

Punto de cierre con ajuste de presión para gomas de sellado.



F-18221 NM

Juego de posicionador para ventanas batientes en cámara europea.



CLIP-R

Clip retenedor para hoja pasiva por medio de presión



Eurovent Premium: S-45. Eurovent Premium: S-45. Eurovent Premium: S-45. Eurovent Premium: S-45. Eurovent Premium: S-45.

F-9312

Ángulo de reenvío para cámara europea. Para colocar puntos de encuentro en el inferior o la parte superior de la hoja.

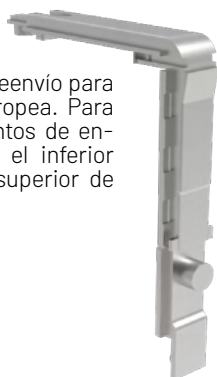

Eurovent Premium: S-45.

ENCUENTRO SUP18222

Punto de cierre suplementario con contra ajustable para cámara europea.



Eurovent Premium: S-45.

MS-A4247.7

Punto de cierre con bloqueo de seguridad para cámara europea.



Eurovent Premium: S-45.

GOLP

Golpete para ventana vasista de cierre semiautomático para usar en líneas de cámara europea.



Eurovent Premium: S-45.

LÍNEAS DE CUPRUM BATIENTES

EUROVENT PREMIUM MC-450AD

ENCUENTRO F

Punto de cierre suplementario para cámara europea y marco liso. Incluye calzos de ajuste de altura.



Eurovent: MC-450AD

F-9313

Punto de cierre suplementario para cámara europea y marco liso.



Eurovent: MC-450AD

F-9334

Juego de conectores para transmitir movimiento de palas a pletina, para cremonas ORIZON y Global.



Eurovent: MC-450AD

MS-A6406.1

Juego de conectores para transmitir movimiento de palas a pletina, para cremonas de KARMA, ITALIA.

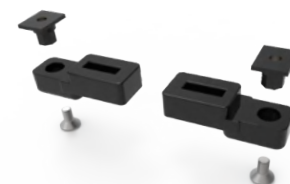





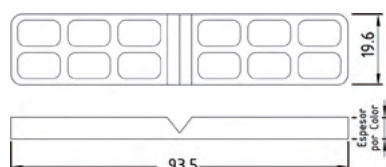

Eurovent: MC-450AD

CALZOS PARA VIDRIO

Calzos para vidrio inyectadas en polipropileno copolímero.
Todas las líneas, uso general.



-  C-1V0449 = 1mm (Rojo)
-  C-1V0450 = 2mm (Amarillo)
-  C-1V0451 = 3mm (Naranja)
-  C-1V0452 = 4mm (Azul)
-  C-1V0453 = 5mm (Verde)
-  C-1V0454 = 6mm (Negro)
-  C-1V0455 = 8mm (Gris)



SISTEMA OSCIOBATIENTE FLEXIBILIDAD DE VENTILACIÓN

LÍNEAS DE CUPRUM PRACTICABLES

OS-KIT

Kit OBG6 para ventana oscilobatiente de 4 puntos de cierre con **Manilla Línea GLOBAL**. Instalación cámara europea.

Nota: No incluye compás tensor, debe seleccionar de acuerdo a la medida de ancho de hoja.

Eurovent Premium: S-45



Opcional: VERSIÓN LÓGICA
(Bloqueo apertura batiente por medio de llave)

Kit oscilo derecho
OBG+SD
Kit oscilo izquierdo
OBG+SE

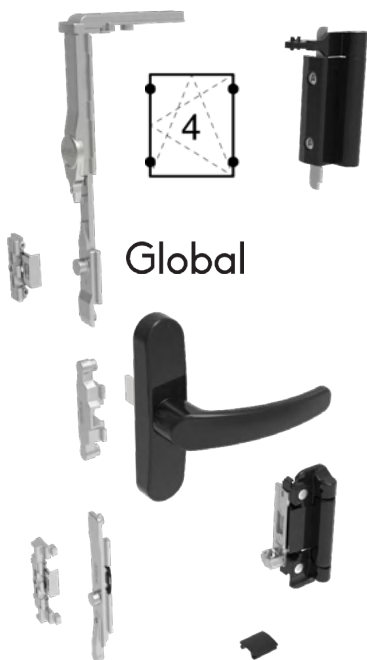

Global

OS-KIT ORIZON

Kit OBO7 para ventana oscilobatiente de 4 puntos de cierre con **Manilla Línea ORIZON**. Instalación cámara europea.

Nota: No incluye compás tensor, debe seleccionar de acuerdo a la medida de ancho de hoja.

Eurovent Premium: S-45



Deslizador de latón

- Funcionamiento suave del mecanismo.
- Menor desgaste a largo plazo.

Opcional: VERSIÓN LÓGICA
(Bloqueo apertura batiente por medio de llave)

Kit oscilo derecho
OBO+SD
Kit oscilo izquierdo
OBO+SE

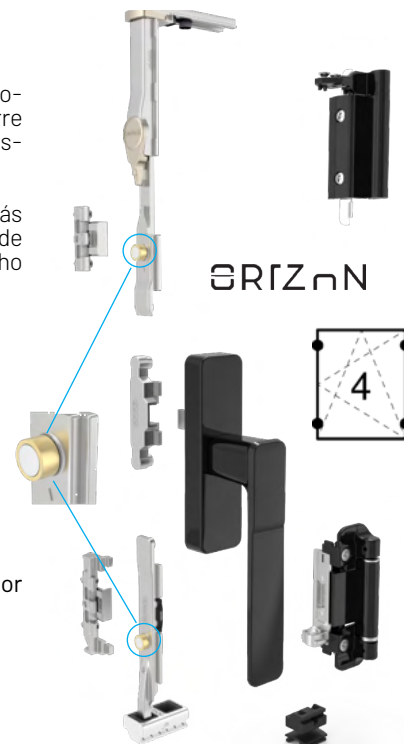

ORIZON

COMPÁS PARA OSCIOBATIENTE

Complemento que se vende por separado para el armado de una ventana con sistema oscilobatiente. Selecciona el compás correspondiente dependiendo del ancho de la hoja.
Medidas:

OS-COMPÁS MICRO

Mínimo 340 mm - máximo 430 mm



OS-COMPÁS MINI

Mínimo 370 mm - máximo 550 mm



OS-COMPÁS PEQ

Mínimo 435 mm - máximo 700 mm



OS-COMPÁS GR

Mínimo 563 mm - máximo 1000 mm



OS-COMPÁS SUP

Máximo rango de ancho de medida, se debe adicionar el **OS COMPÁS GR** más el **OS COMPÁS SUP**, que es una extensión del COMPÁS GR para lograr el mayor rango de medida.

Min. 900 mm, Máx. 1700 mm.
Eurovent Premium: S-45



OS-KIT SUP

Conjunto de puntos de cierre suplementario



OSCILOBATIENTE MASTER

EUROVENT PREMIUM S-45

LÍNEAS DE CUPRUM PRACTICABLES



DIAGRAMA DE DISTRIBUCIÓN DE COMPONENTES

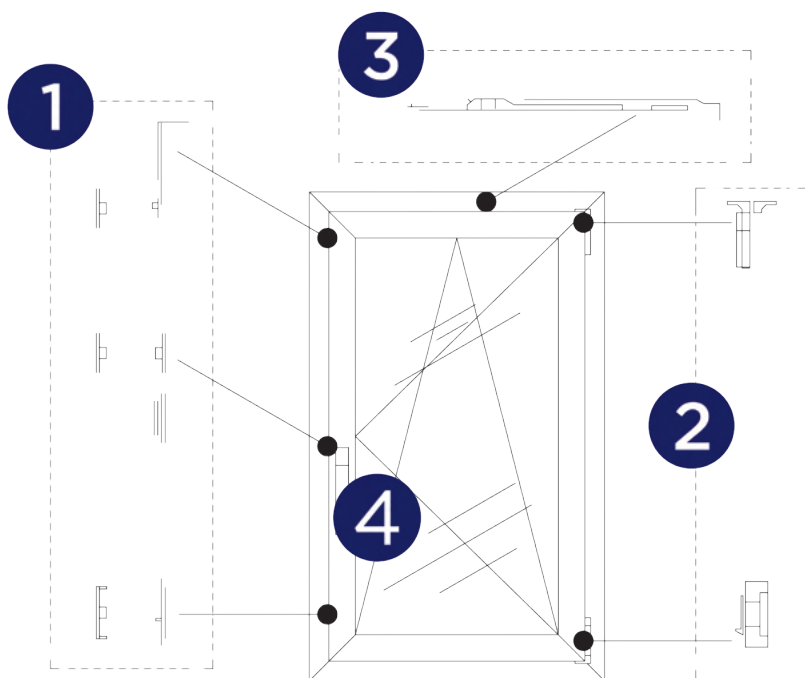

CONFIGURACIÓN PARA VENTANA OSCILOBATIENTE

5 PUNTOS DE CIERRE
ALTURA VENT. DE 0.5 - 1.4 Mts.
ANCHO VENT. DE 0.451 - 0.651 Mts.

5 PUNTOS DE CIERRE
ALTURA VENT. DE 0.5 - 1.4 Mts.
ANCHO VENT. DE 0.651 - 1.7 Mts.

- 1 MS-A3320F.1
- + 2 MS-A3400.24
- + 3 MS-A3400.21
- + 4 MS-A6018

- 1 MS-A3320F.1
- + 2 MS-A3400.24
- + 3 MS-A3400.22
- + 4 MS-A6018

MS-A3320F.1

KIT básico de cierres para oscilobatiente. Con antifalsa maniobra en cremona.

Reenvío de ángulo, terminales y cerraderos de zamak.

Nota: Requiere seleccionar tipo de bisagra, compás y manilla.

Eurovent Premium: S-45



MS-A3400.21

Compás oscilobatiente WEEN. Compás medio apto para microventilación (hojas de 451 a 650 mm).

Eurovent Premium: S-45

MS-A3400.22

Compás oscilobatiente WEEN. Compás largo apto para microventilación (hojas de 651 a 1700 mm)

Eurovent Premium: S-45



MS-A3400.24

Kit Bisagras oscilobatiente Capacidad máxima 100kg.

Bisagras de material extruido y zamak, contraplacas de zamak y acero inoxidable; pernos, tornillos y tornillos de acero inoxidable.

Eurovent Premium: S-45

NM



MS-A6018

Cremona para sistema oscilobatiente WEEN. Eurovent Premium: S-45

LB NM

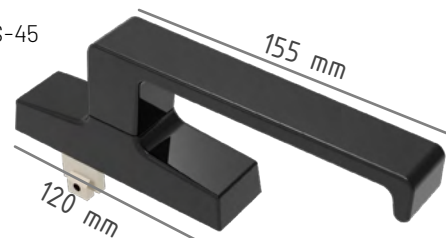

LINEAITALIA

OSCILOBATIENTE BISAGRA OCULTA

EUROVENT PREMIUM S-45



DIAGRAMA DE DISTRIBUCIÓN DE COMPONENTES

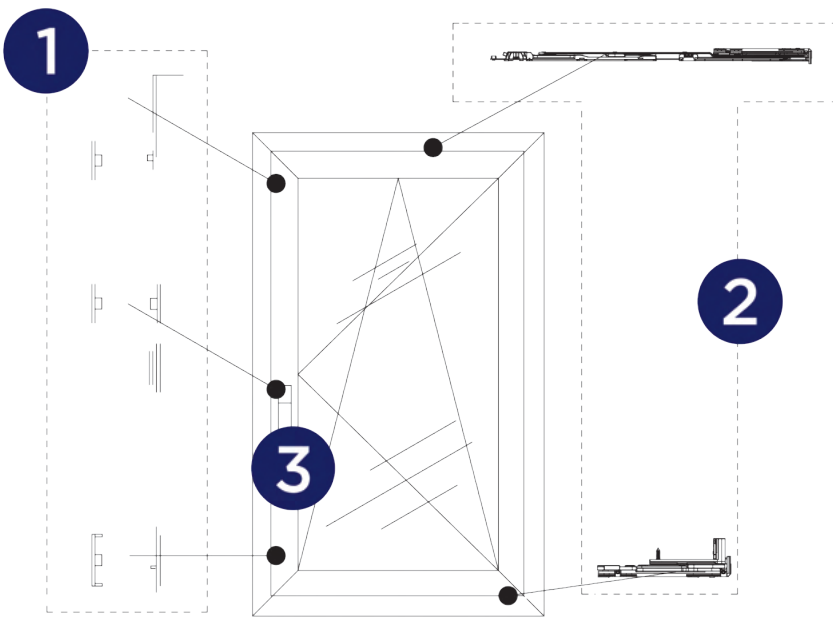

CONFIGURACIÓN OSCILOBATIENTE CON BISAGRA OCULTA

5 PUNTOS DE CIERRE
 ALTURA VENT. DE 0.55 - 1.4 Mts.
 ANCHO DE VENT. 0.460 - 0.670 Mts.
 PARA VENTANA DERECHA.

5 PUNTOS DE CIERRE
 ALTURA DE VENT. 0.55 - 1.4 Mts.
 ANCHO DE VENT. 0.671 - 1.2 Mts.
 PARA VENTANA DERECHA.

- 1** MS-A3320F.1
- 2** MS-A3304.10D
- 3** MS-A6018

- 1** MS-A3320F.1
- 2** MS-A3304.11D
- 3** MS-A6018

MS-A3320F.1

KIT básico de cierres para oscilobatiente. Con antifalsa manobra en cremona.

Reenvío de ángulo, terminales y cerraderos de zamak.

Nota: Requiere seleccionar tipo de bisagra, compás y manilla.
 Eurovent Premium: S-45

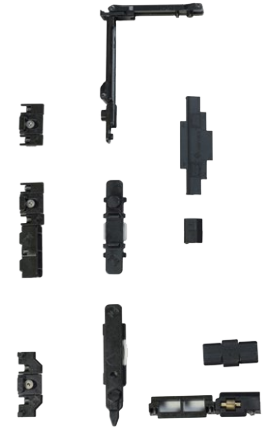

MS-A3304.10D MS-A3304.10S

Kit de bisagra inferior y compas superior oculto. Incluye compás corto.

Palancas y ganchos en acero inoxidable, soporte y cuerpo de ajuste en zamak.

Cap. máx. 130-150 Kg. (Configurable)
 Apertura hojas de 470 a 600 mm.
Versión derecha e izquierda.
 Eurovent Premium: S-45



MS-A3304.11D MS-A3304.11S

Kit de bisagra inferior y compas superior oculto. Incluye compás largo.

Palancas y ganchos en acero inoxidable, soporte y cuerpo de ajuste en zamak.

Cap. máx. 130-150 Kg. (Configurable)
 Apertura hojas de 601 a 1500 mm
Versión derecha e izquierda.
 Eurovent Premium: S-45



MS-A6018

Cremona para sistema oscilobatiente WEEN.
 Eurovent Premium: S-45
 Colores:

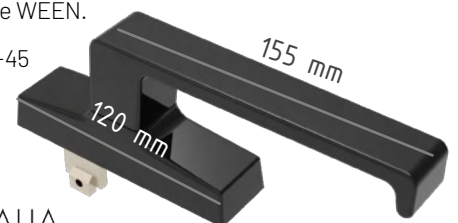

LINEAITALIA

BISAGRA OCULTA PERFILES CE

EUROVENT PREMIUM S-45

LÍNEAS DE CUPRUM PRACTICABLES

H1214R, H1214L

Bisagras ocultas derecha e izquierda para perfiles con cámara europea.

- Apertura máxima por ventana: 180°
- Carga máxima por ventanal: **100 kg.**
- Ajustes de la bisagra superior: Presión ($\pm 1,5$ mm) y caída (± 3 mm).
- Ajustes de bisagra inferior: Altura ($-0,5, 2,5$ mm), presión (0,5 mm) y lateral ($\pm 1,5$ mm).

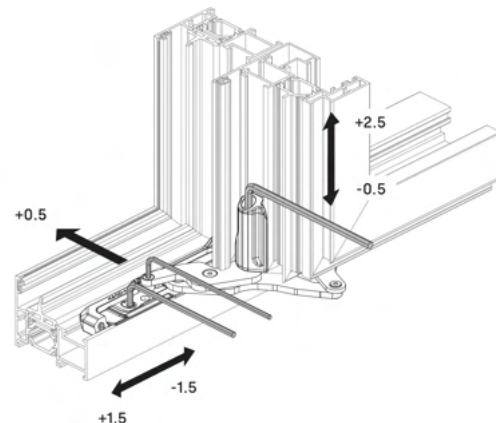

LIMITES DE APERTURA

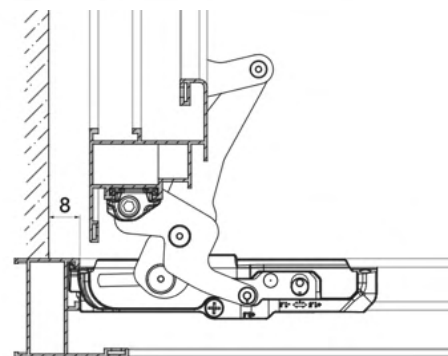
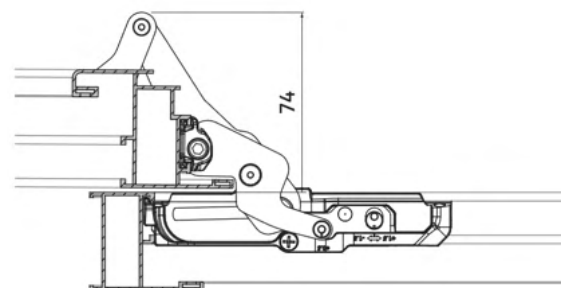
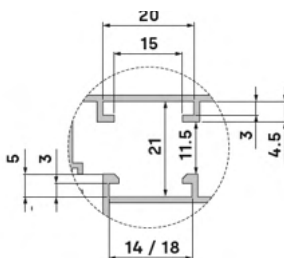
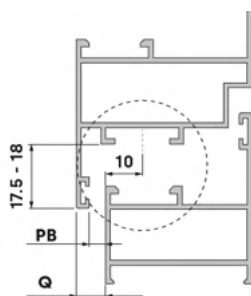

PB **ÁNGULO DE APERTURA MÁX.**
MAXIMUM OPENING ANGLE

3	175°
4.5	180°
5.5	180°

Q **ÁNGULO DE APERTURA MÁX.**
MAXIMUM OPENING ANGLE

< 9	180°
9 - 10	155°
10 - 12	130°

CIERRA PUERTAS

F-3711

Cierra puerta con brazo estándar con capacidad de peso de hasta **80 Kg.**

Características:

- 2 válvulas para regular la velocidad de cierre.
- Máxima apertura de 180°.
- Ancho máximo de puerta: 950 mm
- Nivel de fuerza: 2 y 3

Puertas de Aluminio, fierro y madera



F-3721

Cierra puerta con brazo estándar con capacidad de peso de hasta **100 kg.**

Características:

- 2 válvulas para regular la velocidad de cierre.
- Máxima apertura de 180°.
- Ancho máximo de puerta: 1100 mm
- Nivel de fuerza: 2,3 y 4

Puertas de Aluminio, fierro y madera.



CIERRE BIDIRECCIONAL

EUROVENT PREMIUM S-45

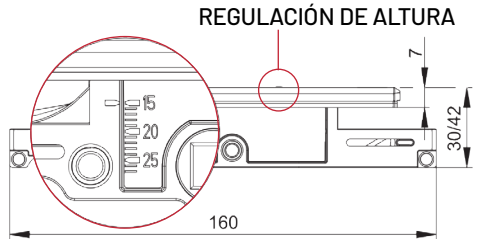
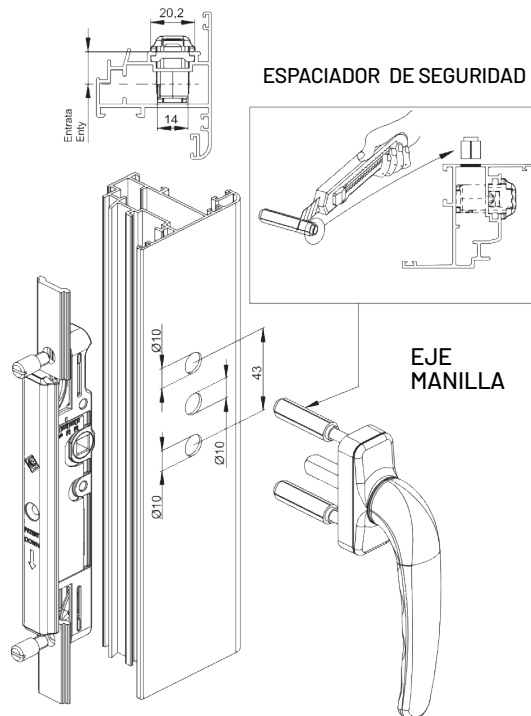
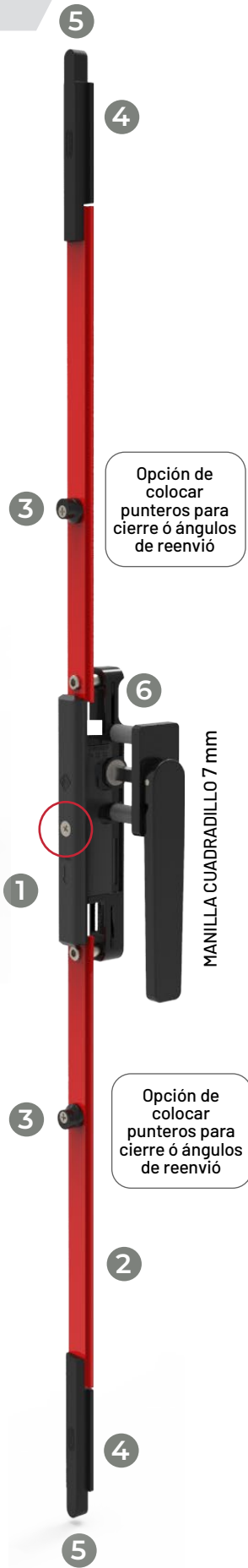

*Nota: Adaptable a cualquier manilla con cuadradillo 7 mm.

1) MS-A3626.1

- Cierre bidireccional para pletina de cámara europea.
- Para manillas cuadradillo 7 mm.
- Ajuste de altura de posición de manilla para alejar / acercar al marco.
- Apertura interior o exterior. Regulación de altura de 15-27 mm. Eurovent Premium: S-45.



2) E-PLETINA MT

Perfil pletina para cámara europea.



3) ENCUESTRO

Punto de cierre que va en la pletina. (Cantidad opcional).



4) KIT-PUNTERO

Puntero de cierre para bloquear la ventana. Instalación con contra.



F-9312

Opcional: Ángulo de reenvío para cámara europea. Para colocar puntos de encuentro en el inferior o la parte superior de la hoja.



5) KIT-ENCUESTRO

Contra especial para puntero. Sirve para realizar el cierre.



6) MS-A6420E.18

Pernos de acero inoxidable para sujetar pletina con el cierre bidireccional de altura de 18 mm. Contamos con más medidas bajo pedido.



CIERRES DE PRESIÓN

LÍNEAS DE CUPRUM BATIENTES

F-203 AL

Manilla de presión reversible con tapas. Instalación en ventana de proyección y batiente.

Apertura interior y exterior.
Eurovent Premium: S-45.
Panorama: S-1400

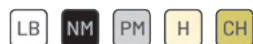

Global



F-209 AL

Manilla de presión de mango curvo reversible para ventana de proyección y batiente.

Cubierta para ocultar tornillos de fijación.

Apertura interior y exterior.
Eurovent Premium: S-45.
Panorama: S-1400



Global



F-707TI

Manilla de presión reversible para ventana batiente y proyección.

Tapadera de plástico para ocultar tornillos.

Apertura Interior.
Eurovent Premium: S-45.
Panorama: S-1400



GRIZON



F-707TE

Manilla de presión reversible para ventana de proyección y batiente.

Tapadera de plástico para ocultar tornillos.

Apertura Exterior.
Eurovent Premium: S-45.
Panorama: S-1400



GRIZON



F-707TEK

Manilla de presión reversible para ventana de batiente y proyección.

Bloqueo de llave en el mango.

Apertura exterior.
Eurovent Premium: S-45.
Panorama: S-1400
Colores:



GRIZON



F-707TIK

Manilla de presión reversible para ventana de batiente y proyección.

Bloqueo de llave en el mango.

Apertura interior.
Eurovent Premium: S-45.
Panorama: S-1400
Colores:



GRIZON



F-737TE F-737TI

Manilla baja de presión reversible para ventana batiente.

Tapadera de plástico para ocultar tornillos.

**Apertura exterior
Apertura Interior**
Eurovent Premium: S-45.



GRIZON



Manilla de presión pequeña para ventana de proyección y batiente. Con calzos para ajustar la alineación.

F-201 IZQ NM
F-201 DER NM LB

Apertura interior y exterior.
Panorama: S-1400
Eurovent: S-35



ESCUDRAS ARMADO Y ALINEACIÓN

PANORAMA S-1400

ESC 8-3714-125

Escuadra para ventana.
Panorama: S-1400.

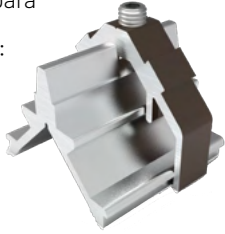

ESC 14-1437

Unión para ventana.
Panorama: S-1400.



ESC 8-3731-125

Escuadra para puerta.
Panorama: S-1400.

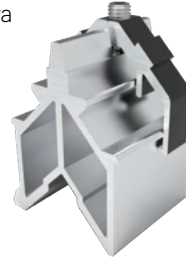

ESC 14-3137

Unión para puerta.
Panorama: S-1400.

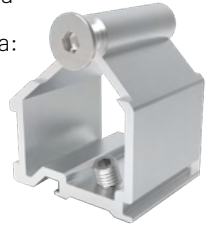

EUROVENT PREMIUM S-45

ESC 1130 MONT

Escuadra de botón para el marco y hoja.
Eurovent Premium: S-45.



ESC 612 MONT

Unión para perfil intermedio de cámara europea.
Eurovent Premium: S-45.



MPA 207204

Escuadra de alineación de acero inoxidable.
Eurovent Premium: S-45.



SMART FRAME S-45

ESC 1125 MONT

Escuadra de botón para el marco y hoja.
Smart Frame: S-45



MPA 207204

Escuadra de alineación de acero inoxidable.
Smart Frame: S-45



MURO CORTINA S-450 AD

ESC 1130 MONT

Escuadra de botón para el marco.
Muro Cortina: MC-450AD



ESC 1125 MONT

Escuadra de botón para hoja.
Muro Cortina: MC-450AD



MPA 207204

Escuadra de alineación de acero inoxidable.
Muro Cortina: MC-450AD



SISTEMAS DE APERTURA BRAZOS DE PROYECCIÓN

MURO CORTINA Y SISTEMAS TRADICIONALES

SISTEMA DE BRAZO PARALELO

securistyle

El brazo paralelo, herraje único para obtener lo último en ventilación en fachadas de muro cortina, manteniendo el mismo plano de luz en toda la superficie, dando un nuevo estilo arquitectónico.

- Hojas de hasta 200 Kg.
- Pueden ser operadas manualmente o motorizado.
- Acero Inoxidable austenítico 304.
- 12 años de garantía.

Requiere diseño de cámara especial en perfiles.

ACERO INOXIDABLE
30412
AUSTENÍTICO
AÑOS DE GARANTÍA

Izquierdo	Derecho	Frenos	Peso máximo	Inferior	Superior
1 x PX0350L	1 x PX0350R	2 x C8700	100kg	1 x PX0250R	
1 x PX0450L	1 x PX0450R	2 x C8571	100kg	1 x PX0350R	
1 x PX0670L	1 x PX0670R	2 x C8688	200kg	1 x PX0450R	
1 x PX0950L	1 x PX0950R	2 x C8571	200kg	1 x PX0670R	
2 x PX0950L	2 x PX0950R	4 x C8571	200kg	1 x PX0950R	

Nota: Cuando use PX0250R estabilizador, cambie el freno C8571 con el C8701.
Máxima abertura del brazo paralelo = 150mm, con la excepción del PX0250 que tiene una abertura máxima de 120mm.

1 x PX0250R	1 x PX0250R
1 x PX0350R	1 x PX0350R
1 x PX0450R	1 x PX0450R
1 x PX0670R	1 x PX0450R
1 x PX0950R	1 x PX0450R

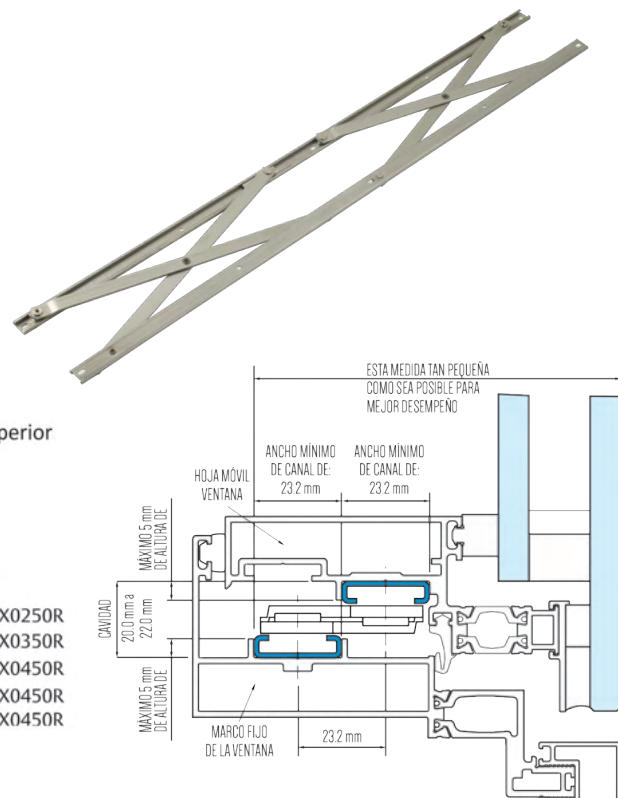

securistyle

Brazo para apertura de proyección con el mejor desempeño de carga y estabilidad funcional. Línea con mayor durabilidad y ciclos comprobados de funcionamiento. Robusto y con los mejores materiales.

- Hoja de proyección de hasta 180 Kg. y 2.5 metros de largo máximo.
- Incluye placa de acero para delimitar apertura.
- Pueden ser operadas manualmente o motorizado.
- Acero Inoxidable austenítico 304.
- 12 años de garantía.

Muro Cortina: MC-450 AD



BRAZO DE PROYECCIÓN

Código	Medida	Resistencia Peso	Ángulo (+/- 2.5°)	Mínima Altura Ventana	Máxima Altura Ventana
SPT10	10"	40Kg	50°	267mm	640mm
SPT12	12"	50Kg	50°	640mm	800mm
* SPT16W	16"	65Kg	50°	800mm	1100mm
SPT16	16"	65 Kg.	30°	600mm	1100mm
SPT22	22"	100Kg	45°	1090mm	1500mm
* SPT22W	22"	100Kg	20°	1500mm	2000mm
SPT26	26"	180Kg	20°	2000mm	2500mm

(*) Sobre pedido.

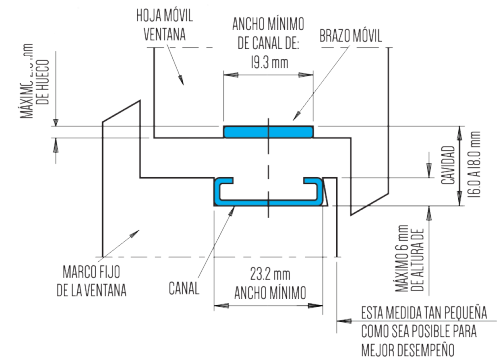

PULL IN BLOCK

Dispositivo para agregar puntos de compresión para ayudar a soportar la unión de la hoja en contra de la presión del viento. Para utilizar con la línea de brazos Storm Balanced y línea Sterling.

Muro Cortina: MC-450 AD



SISTEMA STORM BALANCED

securistyle



Brazo para apertura de proyección y batiente. Robusto y resistente con alta fuerza de carga.

- Hoja de proyección de hasta 120 Kg. y 2.2 metros de largo máximo.
- Hoja batiente de hasta 47 Kg. y 0.84 metros de ancho máximo.
- Acero Inoxidable austenítico 304.
- 12 años de garantía.

Muro cortina: MC-450 AD



BRAZO DE PROYECCIÓN

Código	Medida	Resistencia Peso	Ángulo (+/- 2.5°)	Mínima Altura Ventana	Máxima Altura Ventana
STORMB10	10"	37Kg	50°	267mm	635mm
STORMB12	12"	45Kg	50°	635mm	787mm
STORMB16	16"	55Kg	50°	787mm	1090mm
STORMB22	22"	75Kg	45°	1090mm	1500mm
STORMB26	26"	120Kg	20°	1270mm	2200mm

BRAZO DE BATIENTE

Código	Medida	Resistencia Peso	Ángulo	Mínimo Ancho Ventana	Máximo Ancho Ventana
STORMBS10	10"	38Kg	80°	280mm	665mm
STORMBS16	16"	47Kg	90°	457mm	838mm

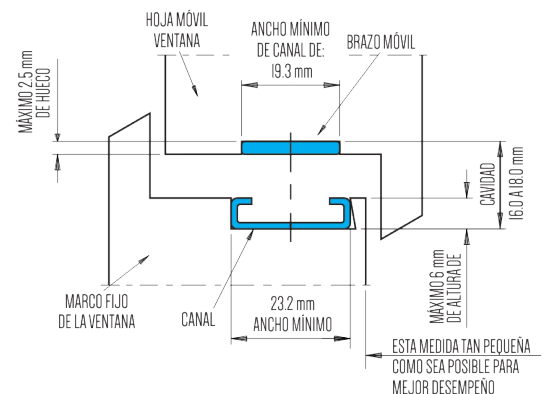

BRAZOS DE PROYECCIÓN

SISTEMA DEFENDER STANDARD

Brazo para apertura de proyección y batiente.

- Hoja de proyección de hasta 40 Kg. y 1.3 metros de alto máximo.
- Hoja de batiente de hasta 24 Kg.
- Acero Inoxidable austenítico 304, 12 años de garantía.

Eurovent S-35 / Panorama S-1400

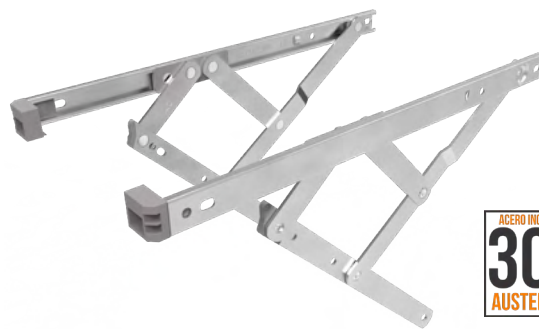

ACERO INOXIDABLE
30412
AUSTENÍTICO
AÑOS DE GARANTÍA

BRAZO DE PROYECCIÓN



Código	Medida	Resistencia Peso	Angulo (+/- 2.5°)	Mínima Altura Ventana	Máxima Altura Ventana
EDT8A	8"	12Kg	65°	200mm	350mm
EDT12A	12"	20Kg	80°	350mm	550mm
EDT16A	16"	21Kg	80°	500mm	780mm
EDT20A	20"	26Kg	50°	700mm	1100mm
EDT24A	24"	40Kg	37.5°	850mm	1300mm

BRAZO DE BATIENTE

Código	Medida	Resistencia Peso	Angulo (+/- 2.5°)	Mínimo Ancho Ventana	Máximo Ancho Ventana
EDS12A	12"	22Kg	60°	300mm	600mm
EDS16A	16"	24Kg	60°	400mm	700mm

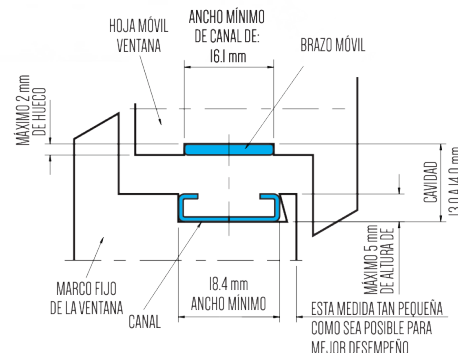

LÍNEAS DE CUPRUM PRACTICABLES

SISTEMA FÁCIL LIMPIEZA

Brazo de proyección con apertura a 90° con opción de salida de emergencia y fácil limpieza.

ACERO INOXIDABLE
30412
AUSTENÍTICO
AÑOS DE GARANTÍA

- Para aplicación en proyección y batiente.
- Acceso a la limpieza del exterior girando la hoja.
- Acero Inoxidable austenítico 304.
- 12 años de garantía.

Eurovent S-35 / Panorama S-1400



Código	Medida	Resistencia Peso	Ángulo (+/- 2.5°)	Mínima Altura Ventana	Máxima Altura Ventana
EDSE12A	12"	22Kg	80°	300mm	600mm
EDSE16A	16"	24Kg	90°	400mm	700mm
EDSE12	12"	22Kg	80°	300mm	600mm
EDSE16	16"	24Kg	90°	400mm	700mm

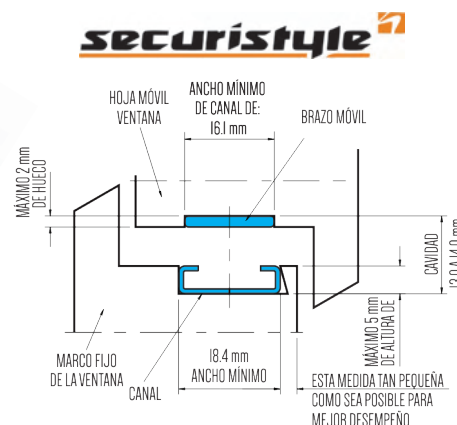

SISTEMA YALE ACERO FERRÍTICO

Brazo friccionante fabricado en acero ferrítico para aplicación de ventanas de aluminio y PVC. No se debe instalar en costa ó lugares húmedos por tener menor resistencia a la corrosión.

- Variedad de medidas.
- Probado hasta con 20,000 ciclos de uso.
- Acero Inoxidable ferrítico 430.
- 10 años de garantía de funcionamiento mecánico.

Eurovent S-35 / Panorama S-1400



Código	Medida	Resistencia Peso	Ángulo (+/- 2.5°)	Mínima Altura Ventana	Máxima Altura Ventana
YU 8"	8"	12Kg	60°	200mm	350mm
YT 10"	10"	16Kg	58°	275mm	400mm
YT 12"	12"	20Kg	65°	350mm	550mm
YT 16"	16"	21Kg	52°	500mm	780mm
YT 20"	20"	24Kg	42°	700mm	1100mm
YT 24"	24"	35Kg	38°	850mm	1200mm

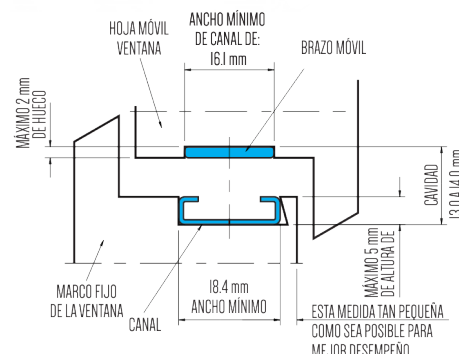



BRAZO HCC60

Brazo para ventana de proyección de acero inoxidable tipo 304 austenítico, para cámara europea. Diferentes medidas para ajustar la medida de ventana.

Código	Medida	Resistencia Peso	Ángulo (+/- 2.5°)	Ancho Máximo Ventana	Máxima Altura Ventana
HCC60/12-K	12"	40Kg	30°	1100mm	750mm
HCC60/14-K	14"	50Kg	30°	1150mm	950mm
HCC60/16-K	16"	65Kg	30°	1200mm	1150mm
HCC60/18-K	18"	75Kg	25°	1200mm	1350mm

Eurovent Premium: S-45

BRAZOS LIMITADORES

SDR

Brazo limitador para abatible y proyección.
 • Acero inoxidable / 12 años de garantía.
 • Incluye llave de liberación.

Código	Carrera de guía	Largo de Brazo Pivotante
SDR4	150 mm	101.6mm
SDR6	200 mm	152.4mm
SDR8	200 mm	203.2mm
SDR10	254 mm	250 mm

Eurovent: S-45 / S-35
 Panorama: S-1400



SR8

Limitador de apertura para ventana abatible y de proyección.

Mantiene fija la apertura de la ventana de 100-300 mm.

- Ventilaciones colgantes superiores y laterales.
- Instalación sin necesidad de enrutamiento.

Eurovent: S-45 / S-35
 Panorama: S-1400



SC200/08/R-K SC200/08/L-K

Brazo limitador para ventana de proyección con seguro de bloqueo para mantener abierta. **Medida:** 8" (203.2 mm). Versión derecha e izquierda.



Acero Inoxidable de alta calidad.
 Panorama: S-1400.
 Eurovent: S-45 / S-35

SC200/10/R-K SC200/10/L-K

Brazo limitador para ventana de proyección con seguro de bloqueo para mantener abierta. **Medida:** 10" (254 mm). Versión derecha e izquierda.



Acero Inoxidable de alta calidad.
 Panorama: S-1400.
 Eurovent: S-45 / S-35

BL-T

Brazo telescópico limitador de acero inoxidable para cámara europea. Con 6 diferentes posiciones graduables para ventana de proyección.



Acero Inoxidable y zamak.
 Eurovent Premium: S-45

CO150 FR, CO220 FR

Compás limitador con freno de retención para cámara europea y botón de fácil liberación.

Medidas:
 150 mm y 220 mm.
 (Apertura batiente y apertura vasista)

Eurovent Premium: S-45



C-150, C-220

Compás limitador para cámara europea con liberación. (Apertura batiente y apertura vasista).

Medidas: 150 mm y 220 mm.
 Eurovent Premium: S-45



PASADORES

P-NOVO 150 P-NOVO 220 P-NOVO 300 P-NOVO 450

Pasador de sobreponer, se instala con pijas que quedan ocultas por la cubierta.

Medidas: 150, 220, 300 y 450 mm de alto.

Eurovent Premium: S-45



HERCULES 26 NM

Pasador para cámara europea de 26 cm de alto. Para hoja pasiva. Instalación interior.

Eurovent Premium: S-45



* Nota: Venta de pasadores por pieza.

EMPAQUES UNIVERSALES PARA ENVIDRIAR

CUÑA EZ

Nueva Cuña de EPDM lubricado para sistemas fijos.

[S-50/S-70/S-100](#)

OPCIONES	MEDIDA	ROLLO
E-E101871-6R	6 MM	200 M



CUÑA

Cuña de EPDM lubricado.

OPCIONES	MEDIDA	ROLLO
E-0146 NM	2 MM	200 M
E-5127 NM	3 MM	200 M



CUÑA ESPE

Cuña de EPDM lubricado.

OPCIONES	MEDIDA	ROLLO
E-3540/04 NM	4 MM	200 M
E-3540/05 NM	5 MM	200 M
E-3540/06 NM	6 MM	200 M



CUÑA FV

Cuña de EPDM lubricado.

OPCIONES	MEDIDA	ROLLO
E-FV334TA-6R	3-4 MM	280 M
E-FV356TA-6R	5-6 MM	200 M
E-FV378TA-6R	7-8 MM	150 M

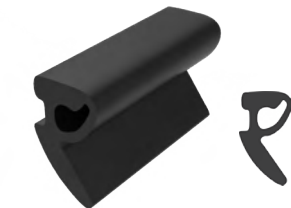

CUÑA CAÑA

Cuña de EPDM lubricado.

OPCIONES	MEDIDA	ROLLO
E-FV20TA-6R	2 MM	440 M



Material EPDM: Tipo de Empaque de alta calidad que se destaca por tener una gran resistencia a la deformación ya que mantiene la forma a pesar de la fuerza de compresión y el clima.

CUÑA PUNTA

Cuña de co-extrusión PVC.

OPCIONES	MEDIDA	ROLLO
E-PR1900-6R	1 MM	400 M
E-PR1901-6R	1.5 MM	300 M

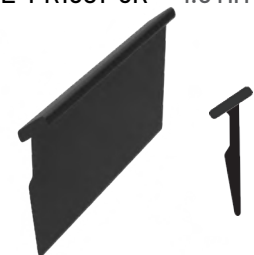

CUÑA LABIO

Cuña fabricada de PVC flexible.

OPCIONES	MEDIDA	ROLLO
E-307/3.0 NM	3 MM	250 M
E-307/4.0 NM	4 MM	200 M
E-307/6.0 NM	6 MM	100 M
E-307/7.0 NM	7 MM	100 M



PANORAMA S-1400

E-123/8.5 NM

Junta de marco exterior y respaldo. Vinil co-extrusión de PVC. Base rígida y sello flexible.

Rollo: 200 M.
Panorama S-1400.

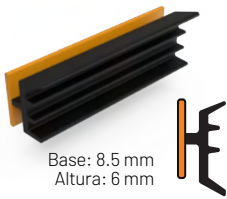

E-124/8.5 CA NM

Junta de marco exterior vinil co-extrusión PVC. Base rígida, sello flexible.

Rollo: 200 M.
Panorama S-1400.

Base: 8.5 mm
Altura: 6 mm



E-E101166-6R

Junta de marco exterior y respaldo de EPDM. Sello flexible. Instalación frontal sobre la vena directamente.

Rollo: 360 M.
Panorama S-1400.

Base: 8.5 mm
Altura: 6 mm

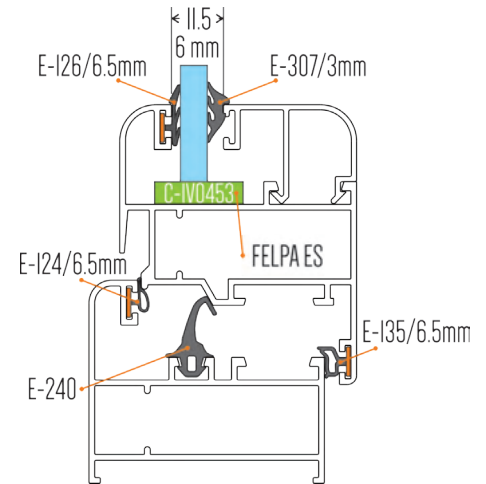
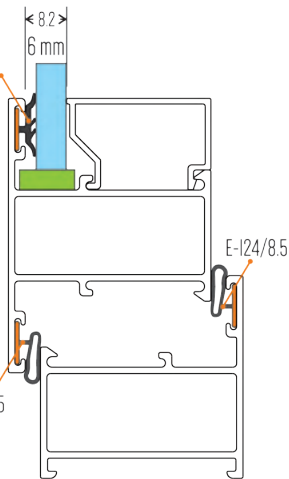
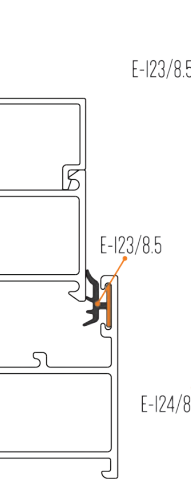
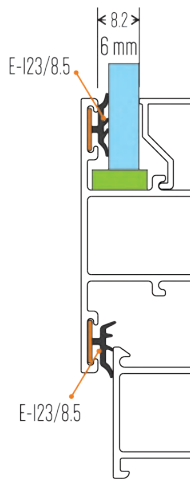
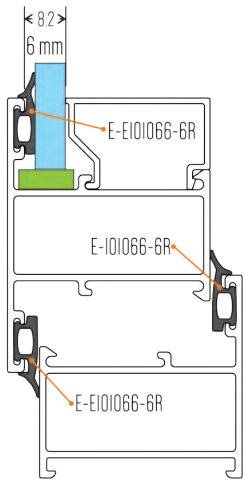

EUROVENT PREMIUM S-45 / MURO CORTINA MC-450 AD

E-126/6.5 NM

Junta para marco exterior de co-extrusión PVC. Base rígida, sello flexible.

Rollo: 175 M
Premium: S-45.
Base: 6.5 mm
Altura: 8 mm

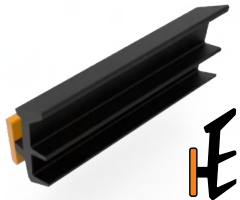

E-135/6.5 NM

Junta batiente hoja. Vinil co-extrusión PVC. Base rígida y sello flexible.

Rollo: 200 M
Premium: S-45
Base: 6.5 mm
Altura: 8 mm

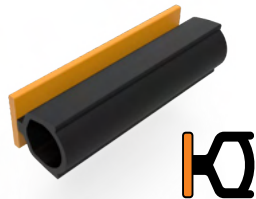

E-PR6036C-6R

Empaque para vidrio exterior de EPDM Espumoso. Instalación frontal sobre la vena directamente.

Rollo: 300 M
Premium: S-45.
Base: 6.5 mm
Altura: 8 mm

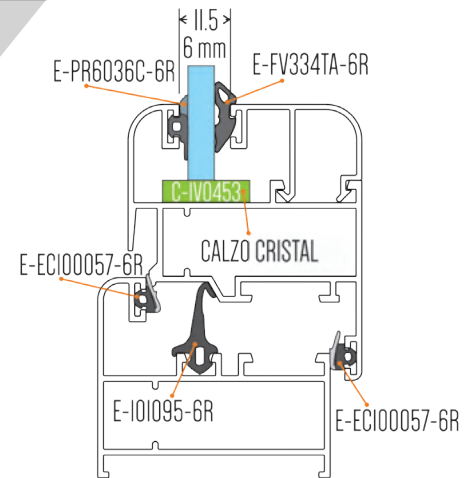

E-EC100057-6R

Junta batiente hoja de EPDM. Instalación frontal sobre la vena directamente.

Rollo: 400 M
Eurovent
Premium: S-45.
Base: 6.5 mm
Altura: 7 mm



E-240 NM

Junta Central de EPDM.

Rollo: 150 M
Premium: S-45.
Muro Cortina:
MC-450AD
Base: 5 mm
Altura: 17 mm



E-124/6.5 NM

Junta batiente hoja de co-extrusión de PVC. Base rígida y sello flexible.

Rollo: 200 M
Premium: S-45.
Muro Cortina:
MC-450AD
Base: 6.5 mm
Altura: 7 mm



E-E101583-6R

Empaque 6 mm fachada

Rollo: 200 M
Muro Cortina:
MC-450AD
Base: 6 mm
Altura: 7 mm



E-E1019

Empaque fachada química mecánica.

Rollo: 200 M
Muro Cortina:
MC-450AD



NOVEDADES 2026

E-E101583-6R

E-E1019

Muro Cortina:
MC-450AD

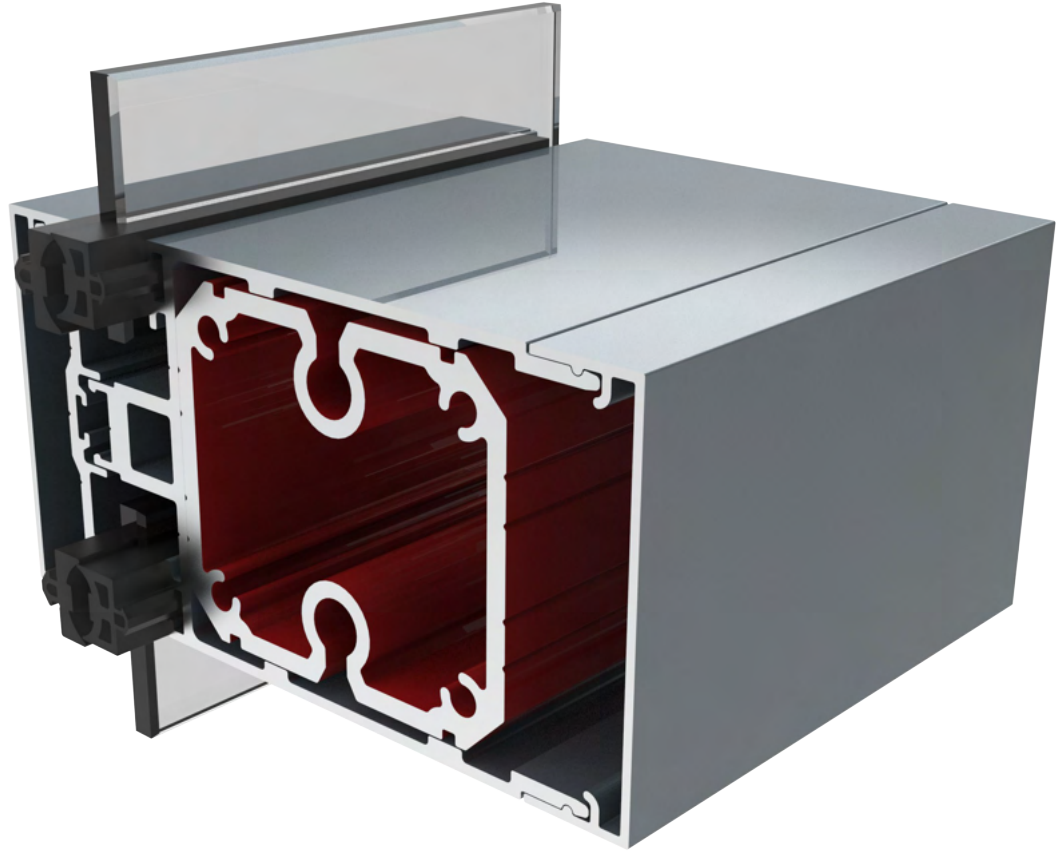

TROQUELES AZ - ACERO TEMPLADO
DURABILIDAD Y PRECISIÓN



GN-503

Troquel AZ para Marco y Hoja de 2 pulgadas.

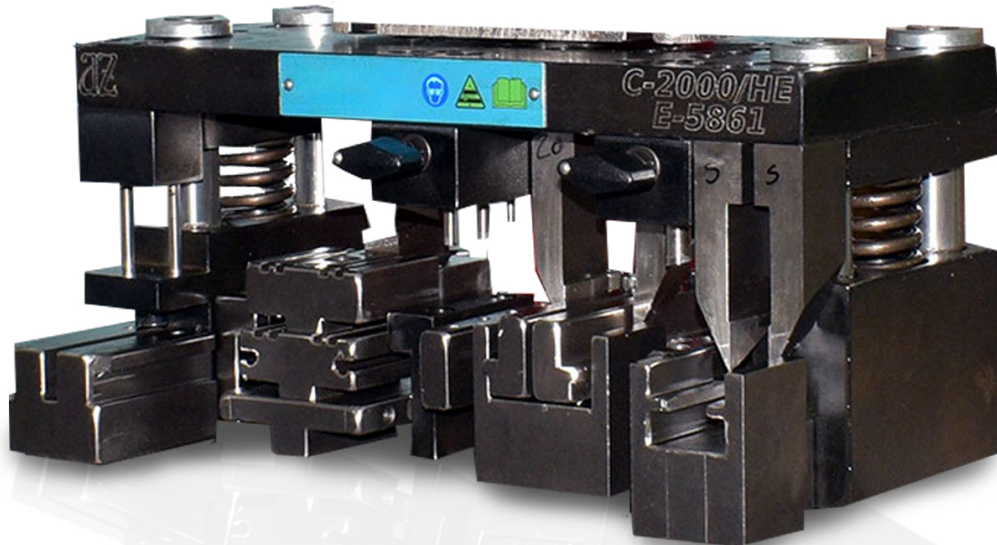

NOVEDADES
2026

GN-504, GN-505

Troquel AZ para Hoja y Marco de 3 pulgadas.

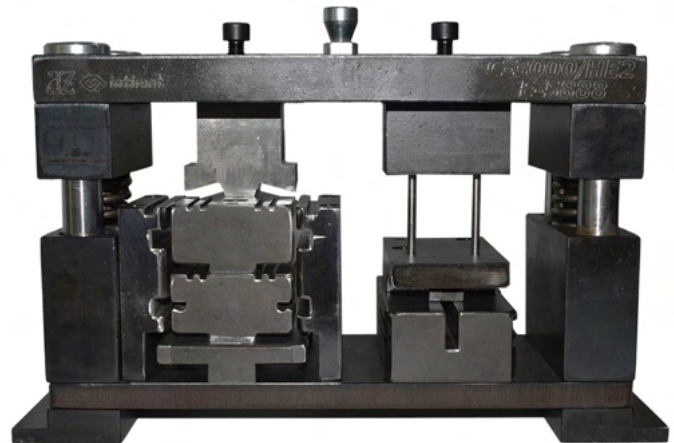

Cuchillas de acero templado de alta calidad y durabilidad.

*Nota: La Fabricación de troqueles de otras series son bajo demanda. Solicita más info con tu asesor comercial.

CORTADORA ASCENDENTE
DISCO DE Ø 500 mm

AS 500 TOP

Cortadora de disco ascendente. Disco de Ø 500 mm con rotación manual de la mesa de trabajo a la derecha como a la izquierda.



Características:

- Rápida colocación del ángulo de corte en posiciones predeterminadas (135°, 90°, 45°).
- Posicionamiento manual sobre cualquier ángulo intermedio, con bloqueo neumático.
- Avance de la hoja con unidad hidroneumática
- Lubricación herramienta con pulverización (SISTEMA MOL, OPCIONAL)
- Pantalla de protección de la zona de corte con accionamiento neumático.
- **ALTA SEGURIDAD**

CENTRO DE MECANIZADO
CNC 3 EJES

CMC3-1200 3E

Centro de mecanizado CNC con software para hacer resagues y maquinados en perfiles de aluminio y PVC. Con mesa para poder hacer cortes en 3 diferentes caras del perfil. Puede re utilizar y modificar todos los programas que se guarden.

Características:

- Mesa de trabajo de 1200 mm.
- Se pueden regular todos los parámetros de velocidad y maquinado.
- Todo se programa en su ordenador integrado con pantalla a color.
- Preparada para uso de fresas hasta Ø 160 mm y altura de 120 mm.
- Equipada con dos mordazas
- Almacenamiento para virutas

* Nota: Versión disponible con mesa de trabajo útil de 2500 mm.



Posicionamiento neumático mesa de trabajo -90°/0°/+90°.

PRENSAS NEUMÁTICAS
HASTA 4,000 KILOS DE FUERZA.



PVSR-4000/4

Prensa neumática de 4,000 kg de fuerza, diseñada con alimentador para estacionar varias matrices y trabajar con cualquiera de ellas una vez colocadas en la mesa giratoria.

Características:

- Gran rapidez de trabajo gracias a su base giratoria para 4 troqueles; Evita poner y quitar matrices.
- Accionamiento por medio de pedal neumático con protector.
- Equipada con filtro, regulador.



PNM-4000 GR

Prensa neumática para el accionamiento de troqueles y matrices con presión de 4000 kg. Ideal para troquelear líneas con un espesor alto y robusto. Cuenta con banco de soporte fijo y pedal para operación.

Características:

- Construcción sólida y robusta.
- Pedal con protección.
- 4000 Kg de presión.
- Bloqueo de altura.
- Regulación de carrera de 80mm.
- Para alto flujo de trabajo.
- Requiere suministro neumático.



Soluciones Italianas en maquinaria avanzada para el procesamiento de aluminio, pvc y acero.

SW 453 PLUG

CORTADORA CNC DE DOBLE CABEZAL

Ángulos de posicionamiento hacia el exterior: °90 - 45 - 22,5

Disco de corte de 500 mm



MC 305 KOSMOS

CENTRO DE MECANIZADO CON 3/4 EJES CNC

- Procesa barras de hasta 4000 mm de longitud útil, utilizando el ciclo de trabajo diferenciado puede procesar barras de hasta 8000 mm.
- Electromandril n° 1 con refrigeración por aire, ISO 30, rpm 18000, kW 6

MC 304 ARIEL

CENTRO DE MECANIZADO 5 EJES (X, Y, Z, C, A) CNC

- Equipada con módulo de corte para obtener múltiples piezas derivadas de una sola barra de perfil.
- Especialmente adecuado para trabajar perfiles de muros cortina de tamaño considerable.





Matriz - Tienda y Showroom

Bld. La Carreta No. 786. Fracc. Parque Industrial
Belenes Norte, Zapopan, Jalisco. C.P. 45150.
Tel. +52 33-3810-7165, +52 33-3812-9688/9699.

Sucursal Ciudad de México

Calle Ote. 233-B No.19 Col. Agrícola Oriental
Ciudad de México D.F. C.P. 08500.
Tel. +52 55-1114-1200/8217.